

平成25年度

第40回 福島県小学生・中学生
学年別卓球選手権大会

期 日：平成25年5月26日(日)

会 場：須賀川アリーナ

記 録

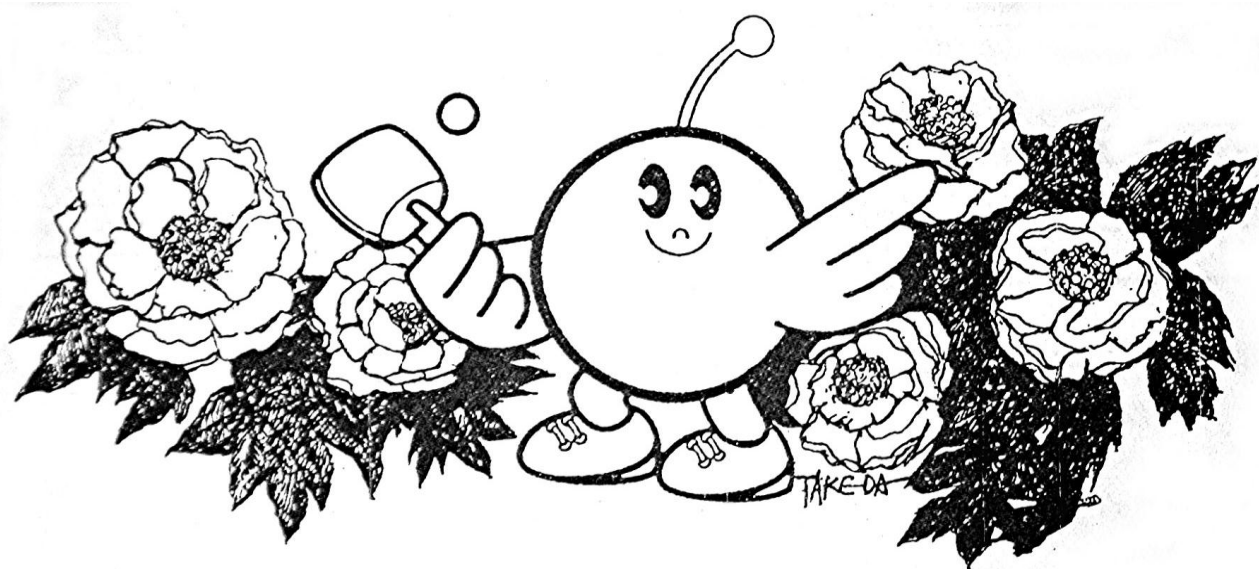

主 催：福島県卓球協会

後 援：須賀川市教育委員会

主 管：福島県卓球協会県南支部

須賀川市卓球協会

大会役員

大会会長	福島県卓球協会会長	深谷 秀三			
大会副会長	福島県卓球協会副会長	北澤 宏	雨澤 哲弘	大藤 務	
		薄井 充良	斉藤 一美	高城 友治	
名誉顧問	三浦 勝美				
顧問	宇賀神 喜嗣	土屋 弘	佐藤 昭典	大橋 征夫	
	二木 康視	平石 家治	渡部 信行	野木 孝夫	
	岸 ひろみ	伊藤 秀行	渡部 洋一	影山 澄	
参与	二木 康視	深谷 秀三	薄井 充良	大橋 征	
	小泉 直人	北澤 宏			
大会委員長	福島県卓球協会理事長	齊藤 一美			
大会副委員長	福島県卓球協会副理事長	武田 勇治	武田 和久	荒井 孝芳	
		菅野 淳一			
大会委員	福島県卓球協会事務局	五十嵐 修二	佐藤 淳		
	福島県卓球協会各支部理事長	甚野 道雄	向井 隆一	菅野 淳一	
		五十嵐 修二	原 晃	鈴木 栄喜	

競技役員

競技委員長	菅野 淳一				
競技副委員長	伊藤 平男	五十嵐 毅			
総務	今泉 一二	長場 壮夫	小塩 浩	青戸 達也	
審判長	海老原 篤				
進行・記録	小豆畑 忠	清水 数智	森藤 由紀恵	猪俣 宏美	
	亀森 恵	尾形 雅信	大越 幸恵	大森 博	
	安藤 享	阿部 一真	根本 愛子	五十嵐 仁美	

開 会 式

	進行：小豆畑 忠	9：00～
1 開式のことば	福島県卓球協会副会長・県南支部長	薄井 充良
2 優勝杯返還	小学1・2年男子 高橋 航太郎	(二本松卓研)
	同 女子 高橋 美悠	(富久山卓球クラブ)
	小学3・4年男子 荒井 和也	(郡山第一クラブ)
	同 女子 町田 千尋	(本宮卓球クラブ)
	小学5・6年男子 小池 龍成	(福島ジュニア)
	同 女子 高橋 沙希	(富久山卓球クラブ)
	中学1年 男子 浅川 武尊	(平第三中学校)
	同 女子 小池 このみ	(小池卓球道場)
	中学2年 男子 宮 佑介	(福島ジュニア)
	同 女子 小林 寛美	(喜多方卓球ランド)
	中学3年 男子 二木 啓太	(福島ジュニア)
	同 女子 下山田 圭織	(植田中学校)
3 会長あいさつ	福島県卓球協会会長	深谷 秀三
4 競技上の注意	審判長(中体連卓球専門部委員長)	海老原 篤
5 選手宣誓	選手代表(西袋中卓球部主将)	五十嵐 諒
6 会場使用上の注意	福島県卓球協会県南支部事務局	五十嵐 毅
7 閉式のことば	福島県卓球協会県南支部理事長	菅野 淳一

※ 組合せ作成基準(16～32シードまで作成。シード以外は基本的にすべて同格で扱っています。)

組合せ会議は大会要項記載のとおり、5月14日(火)18:00～大東中において、各支部理事長および組合せ委員・強化委員代表の出席(または全権委任)のもと実施されました。

- | | | |
|----------------|----------------|---------------|
| (1) 中学1年の部 | (2) 中学2・3年の部 | (3) 小学生5・6年の部 |
| ① 前年度カデット ベスト4 | ① 前年度学年別 ベスト4 | ① 東アジアホープス |
| ② 前年度ホープス ベスト4 | ② 前年度カデット ベスト4 | 福島県代表 |
| ③ 前年度学年別 ベスト4 | ③ 前年度学年別 ベスト8 | ② 全日本ホープス |
| ④ 前年度カデット ベスト8 | ④ 前年度カデット ベスト8 | 福島県予選の結果 |
| ⑤ 前年度ホープス ベスト8 | ⑤ 強化リーグランキングと、 | |
| ⑥ 前年度学年別 ベスト8 | それを考慮した支部順位 | (4) 小学生1～4年の部 |
| ⑦ 強化リーグランキングと、 | (1～4位) | ① 全日本ホープス |
| それを考慮した支部順位 | | 福島県予選の結果 |
| (1～4位) | | |

(注1) 棄権者が多い場合(特に小学生)は、当日の組合せの変更もあり得ます。

第40回 福島県小学生・中学生学年別卓球選手権大会記録

平成25年5月26日(日) 須賀川アリーナ

主催：福島県卓球協会

後援：須賀川市教育委員会

主管：県卓球協会県南支部，須賀川市卓球協会

小学1・2年男子		
順位	氏名	所属
1位	続橋 秀人	富久山クラブ
2位	鹿 俣 葵	本宮クラブ
3位	滝 沢 倅也	郡山第一クラブ
4位	石 澤 和磨	本宮クラブ
5位	佐 藤 央洋	ASPA福島
6位	上 遠野 寛門	金谷クラブ
5位		
5位		

(参加者数 6名)

小学3・4年男子		
順位	氏名	所属
1位	原 田 春輝	喜多方卓球クラブ
2位	高 橋 航太郎	二本松卓研
3位	原 愛生斗	本宮クラブ
3位	生 江 元氣	喜多方卓球クラブ
5位	三 瓶 英恭	みなみクラブ
5位	佐 藤 碧	須賀川クラブ少
5位	続 橋 賢人	富久山クラブ
5位	金 澤 勝吾	本宮クラブ

(参加者数 20名)

小学5・6年男子		
順位	氏名	所属
1位	加 藤 大晟	本宮クラブ
2位	荒 井 和也	郡山第一クラブ
3位	相 楽 将	須賀川クラブ少
3位	齋 藤 幸祐	本宮クラブ
5位	吉 田 真輝	いわき卓球
5位	松 浦 拓真	浅川クラブ
5位	滝 沢 侑大	郡山第一クラブ
5位	遠 藤 惟織	喜多方卓球クラブ

(参加者数 38名)

小学1・2年女子		
順位	氏名	所属
1位	佐 藤 心美	ASPA福島
2位	原 田 優衣	喜多方卓球クラブ
3位	原 夢 璃	本宮クラブ
4位	深 谷 菜々美	富久山クラブ
5位		
5位		
5位		
5位		

(参加者数 4名)

小学3・4年女子		
順位	氏名	所属
1位	本 田 みらい	いわき卓球
2位	深 谷 和花	富久山クラブ
3位	高 橋 美悠	富久山クラブ
3位	石 澤 さくら	本宮クラブ
5位	喬 橋 史佳	しらさかクラブ
5位	熊 田 朋華	いわき卓球
5位	若 菜 悠江	喜多方卓球クラブ
5位	浅 川 胡桃	Team SANKYO

(参加者数 26名)

小学5・6年女子		
順位	氏名	所属
1位	原 田 優芽	喜多方卓球クラブ
2位	伊 藤 笑	富久山クラブ
3位	小 野 日花里	勿来卓球クラブ
3位	國 分 陽奈	本宮クラブ
5位	小 池 和妃	Quest D
5位	熊 田 侑莉	いわき卓球
5位	町 田 千尋	本宮クラブ
5位	高 橋 智捺	喜多方卓球クラブ

(参加者数 42名)

中学1年男子		
順位	氏名	所属
1位	岩 永 宜久	富久山クラブ
2位	小 池 龍成	Quest D
3位	遠 藤 玲惟	喜多方卓球クラブ
3位	金 澤 勝太	本宮クラブ
5位	山 廻 辺 晃生	磐崎
5位	舟 木 楓	昭和
5位	小 泉 慶門	本宮クラブ
5位	佐 藤 祐斗	喜多方卓球クラブ

(参加者数 115名)

中学2年男子		
順位	氏名	所属
1位	浅 川 武尊	平三
2位	谷 本 純一	平三
3位	大 橋 京平	いわき泉
3位	本 田 一将	飯野
5位	佐 久 間 裕人	本宮クラブ
5位	齋 藤 雅隆	本宮クラブ
5位	小 林 佑多	昭和
5位	小 林 和稀	平三

(参加者数 123名)

中学3年男子		
順位	氏名	所属
1位	石 澤 拓磨	本宮クラブ
2位	宮 佑 介	福島ジュニア
3位	荒 井 弘道	郡山一
3位	秋 山 和輝	須賀川三
5位	小 豆 畑 遼	西袋
5位	杉 本 宗里	四倉
5位	五 十 嵐 諒	西袋
5位	浅 沼 雄太	福島四

(参加者数 122名)

中学1年女子		
順位	氏名	所属
1位	高 橋 沙希	富久山クラブ
2位	続 橋 千帆	富久山クラブ
3位	横 田 遥香	二本松一
3位	高 橋 由佳	喜多方卓球クラブ
5位	蛇 川 佳那	勿来二
5位	岩 本 彩花	喜多方三
5位	佐 藤 史織	喜多方卓球クラブ
5位	渡 邊 芽萌里	ジャド卓球クラブ

(参加者数 105名)

中学2年女子		
順位	氏名	所属
1位	小 池 このみ	小池卓球道場
2位	渋谷 桃菜	内郷一
3位	菅 野 愛珠	桜の聖母学院
3位	森 彩 花	桜の聖母学院
5位	岡 部 美希	須釜
5位	長 谷 川 春佳	富久山クラブ
5位	押 山 桜月	本宮クラブ
5位	岡 部 あゆみ	古殿

(参加者数 111名)

中学3年女子		
順位	氏名	所属
1位	苺 宿 紗英	富久山クラブ
2位	高 橋 莉子	喜多方卓球クラブ
3位	遊 佐 優香	本宮クラブ
3位	馬 場 遥希	昭和
5位	小 林 寛美	喜多方卓球クラブ
5位	丸 山 優衣	四倉
5位	高 橋 佑衣	小名浜一
5位	金 澤 綾花	本宮クラブ

(参加者数 122名)

【小学1・2年男子】

No.		続橋	滝沢	鹿俣	石澤	佐藤	上遠野	勝-敗	順位
1	続橋 秀人 (富久山クラブ)		○ 3-0 13	○ 3-0 10	○ 3-1 7	○ 3-0 4	○ 3-0 1	5-0	1
2	滝沢 倖也 (郡山第一クラブ)	× 0-3		× 1-3 6	○ 3-0 11	○ 3-0 2	○ 3-0 9	3-2	3
3	鹿俣 葵 (本宮クラブ)	× 0-3	○ 3-1		○ 3-2 3	○ 3-0 8	○ 3-0 14	4-1	2
4	石澤 和磨 (本宮クラブ)	× 1-3	× 1-3	× 2-3		○ 3-1 15	○ 3-0 5	2-3	4
5	佐藤 央洋 (ASPA福島)	× 0-3	× 0-3	× 0-3	× 1-3		○ 3-0 12	1-4	5
6	上遠野 寛門 (金谷卓球クラブ)	× 0-3	× 0-3	× 0-3	× 0-3	× 0-3		0-5	6

1・2コートで実施

【小学1・2年女子】

No.		原田	佐藤	原	深谷	勝-敗	順位
1	原田 優衣 (喜多方卓球ランド)		× 2-3 5	○ 3-2 3	○ 3-0 1	2-1	2
2	佐藤 心美 (ASPA福島)	○ 3-2		○ 3-1 2	○ 3-0 4	3-0	1
3	原 夢璃 (本宮クラブ)	× 2-3	× 1-3		○ 3-0 6	1-2	3
4	深谷 菜々美 (富久山クラブ)	× 0-3	× 0-3	× 0-3		0-3	4

3コートで実施

【小学3・4年男子】

4・5コートで実施

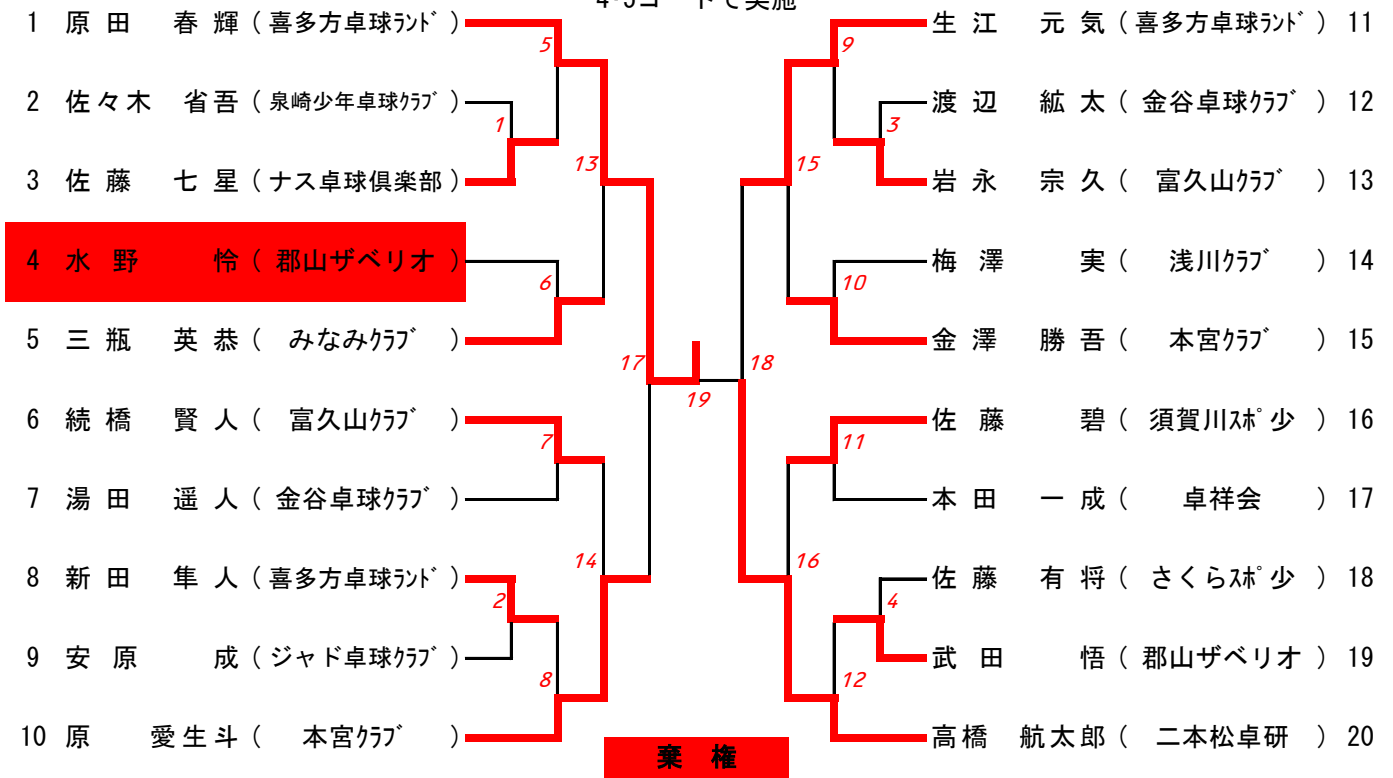

【小学3・4年女子】

6～8コートで実施

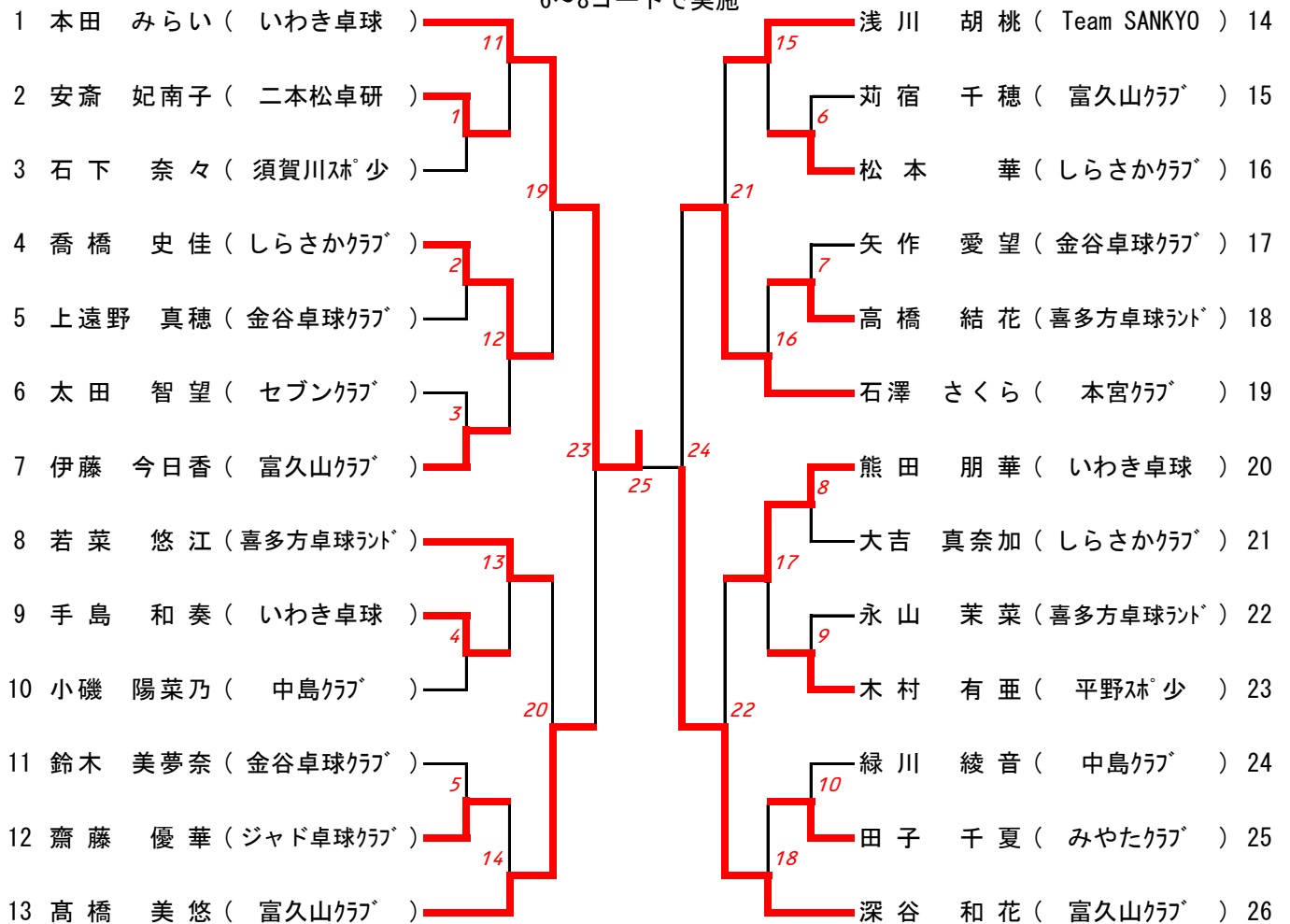

【小学5・6年男子】

9~12コートで実施

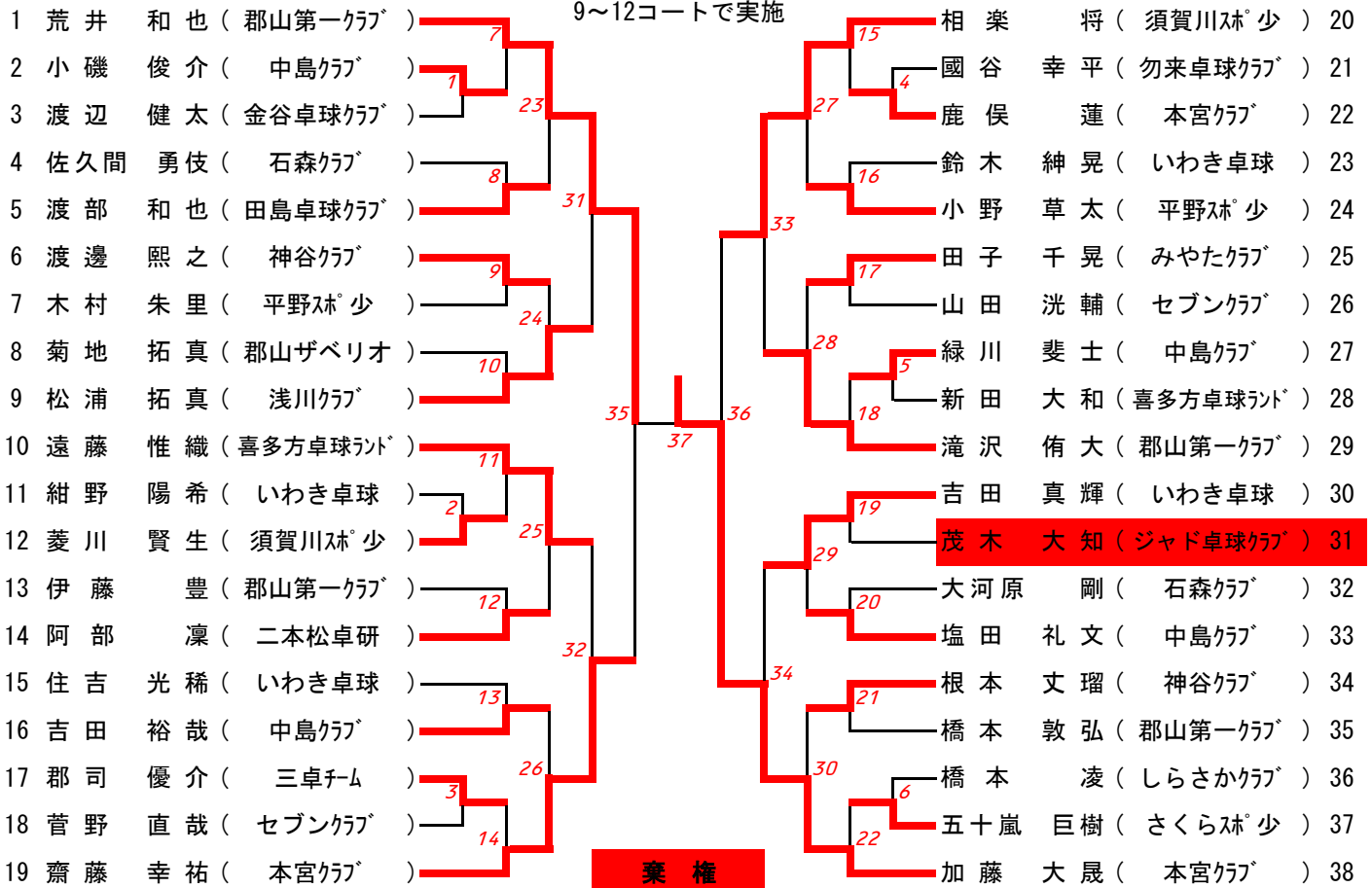

【小学5・6年女子】

13~16コートで実施

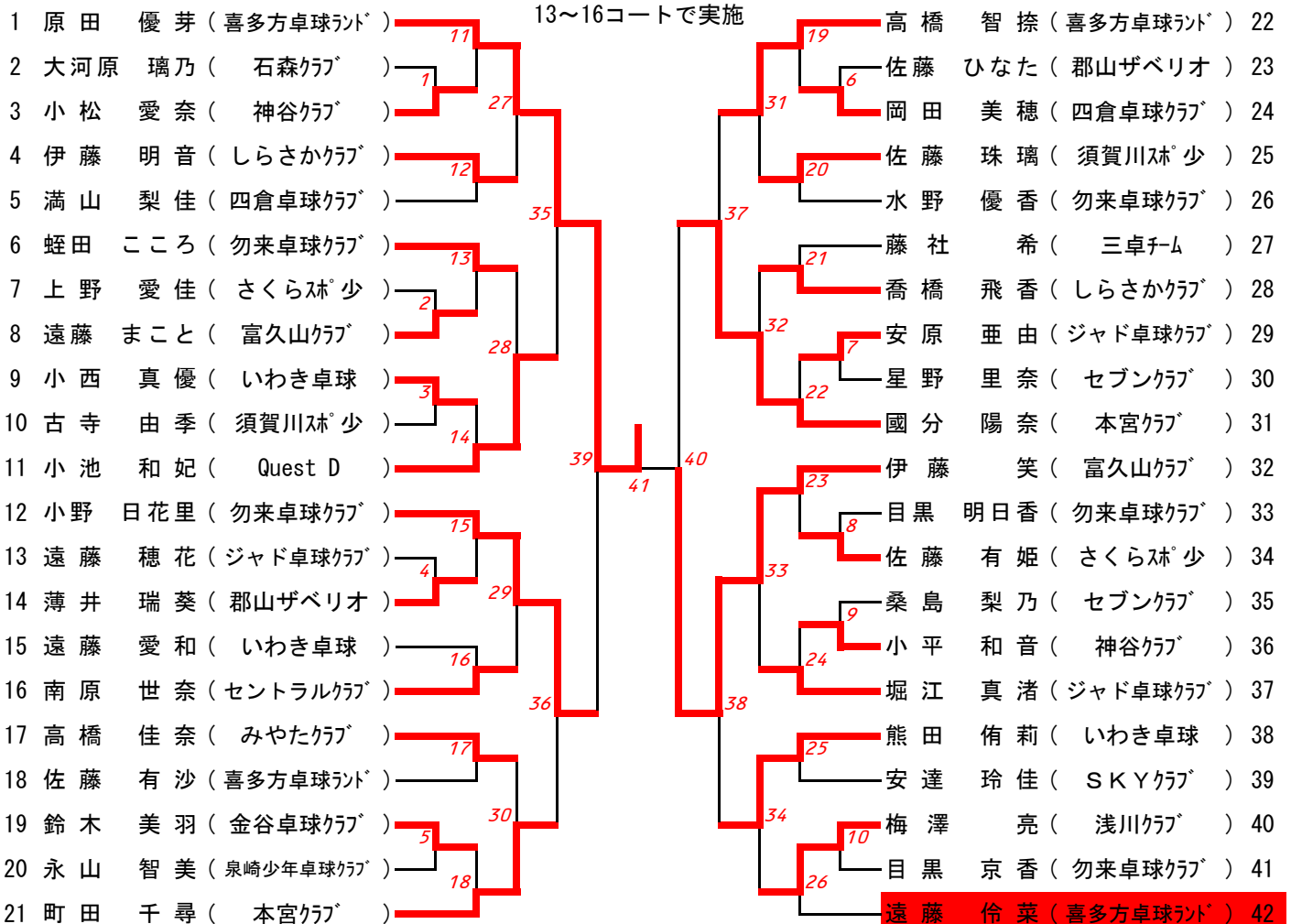

【中学1年男子】

49~56コートで実施

棄権

小中高強化資格取得

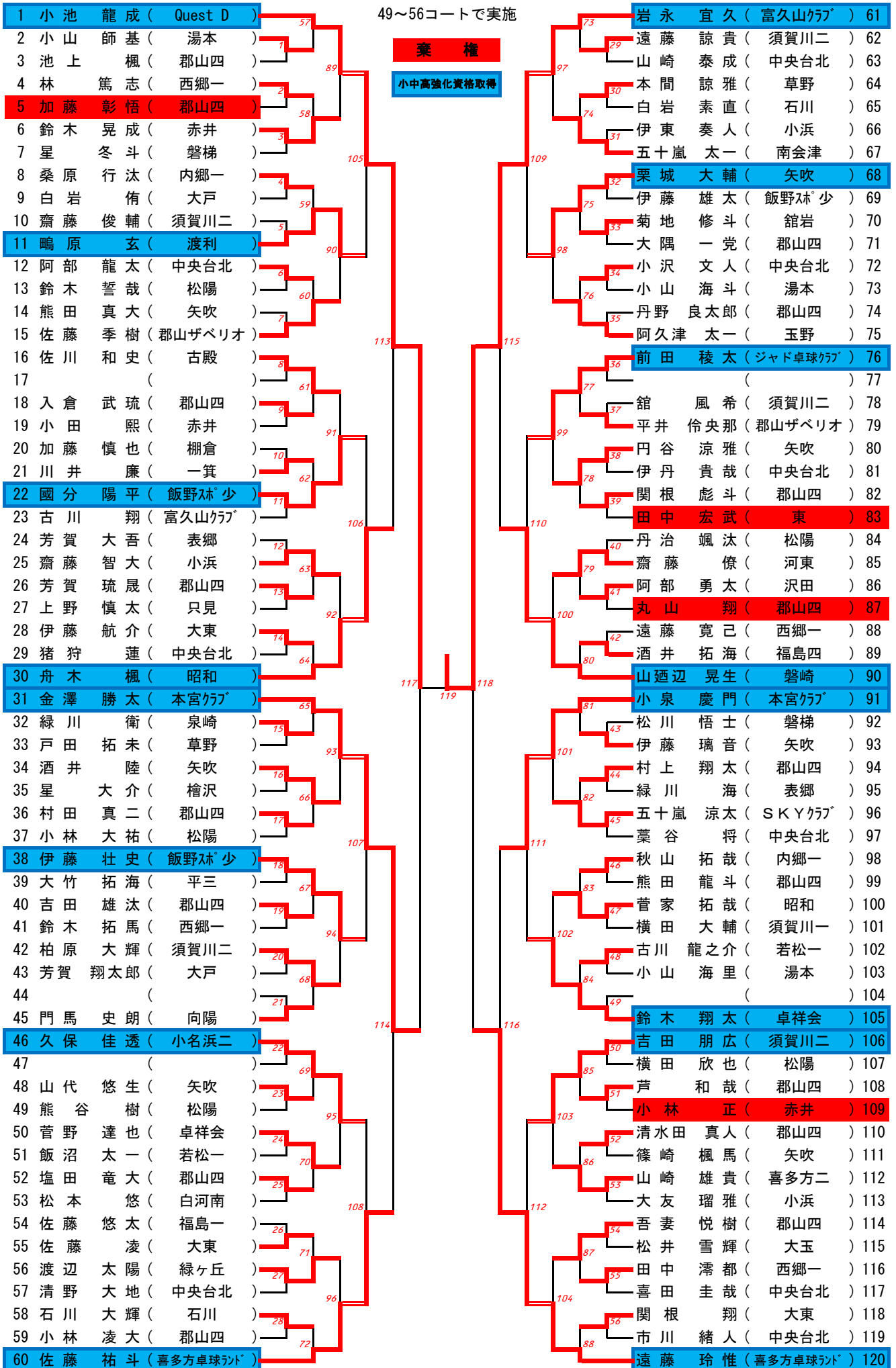

【中学1年女子】

57~64コートで実施

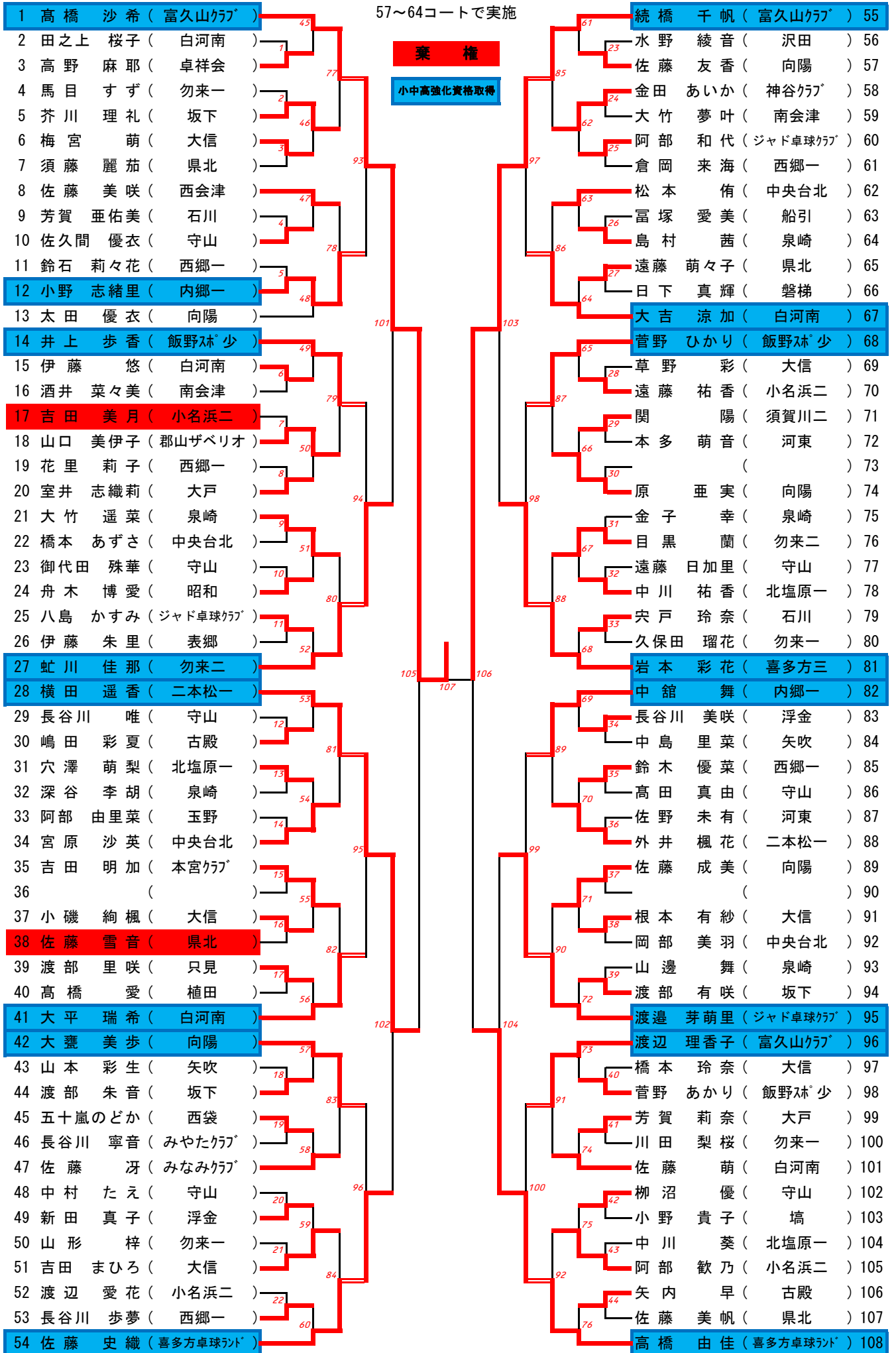

【中学2年男子】

33~40コートで実施

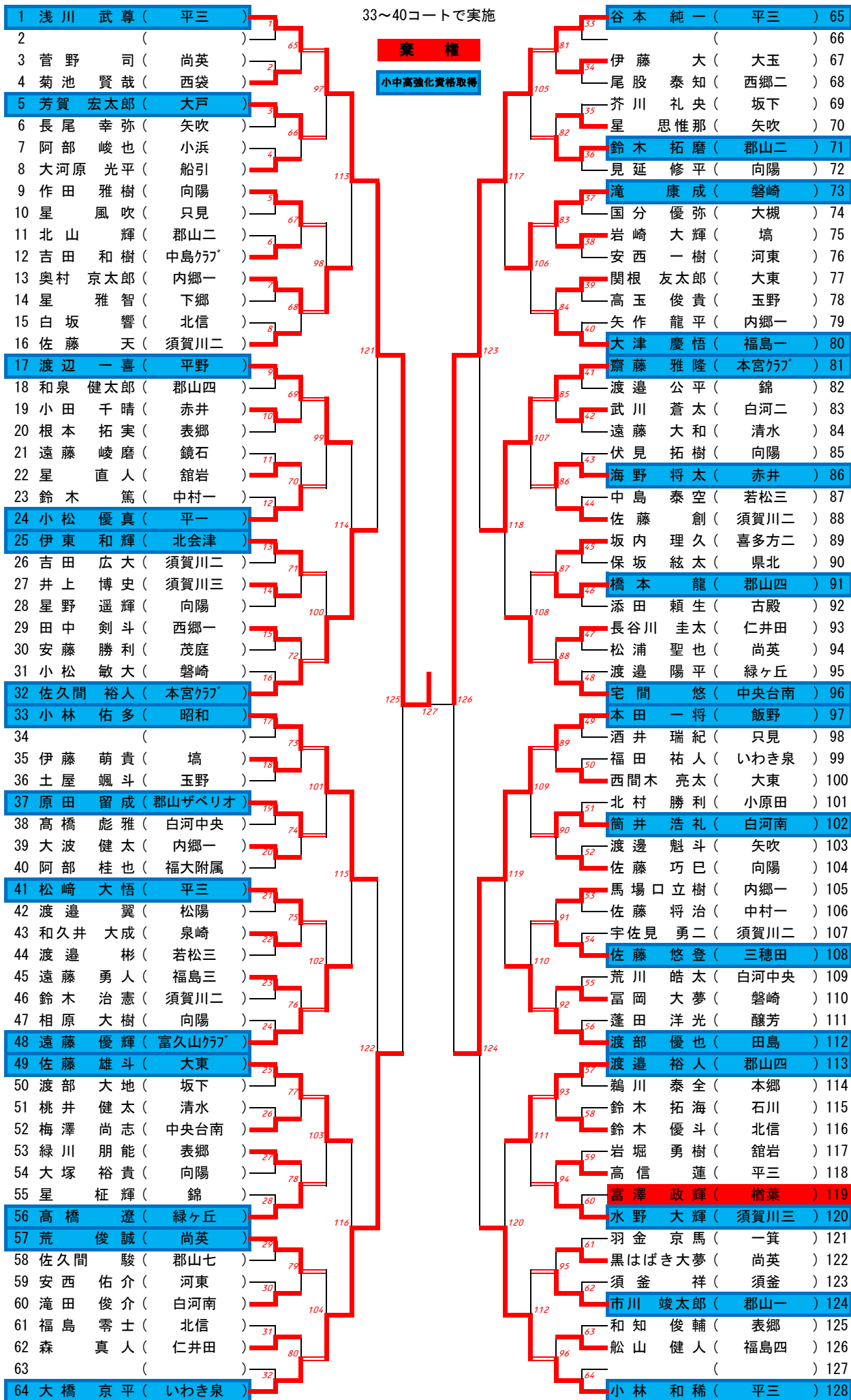

【中学2年女子】

41~48コートで実施

棄権

小中高強化資格取得

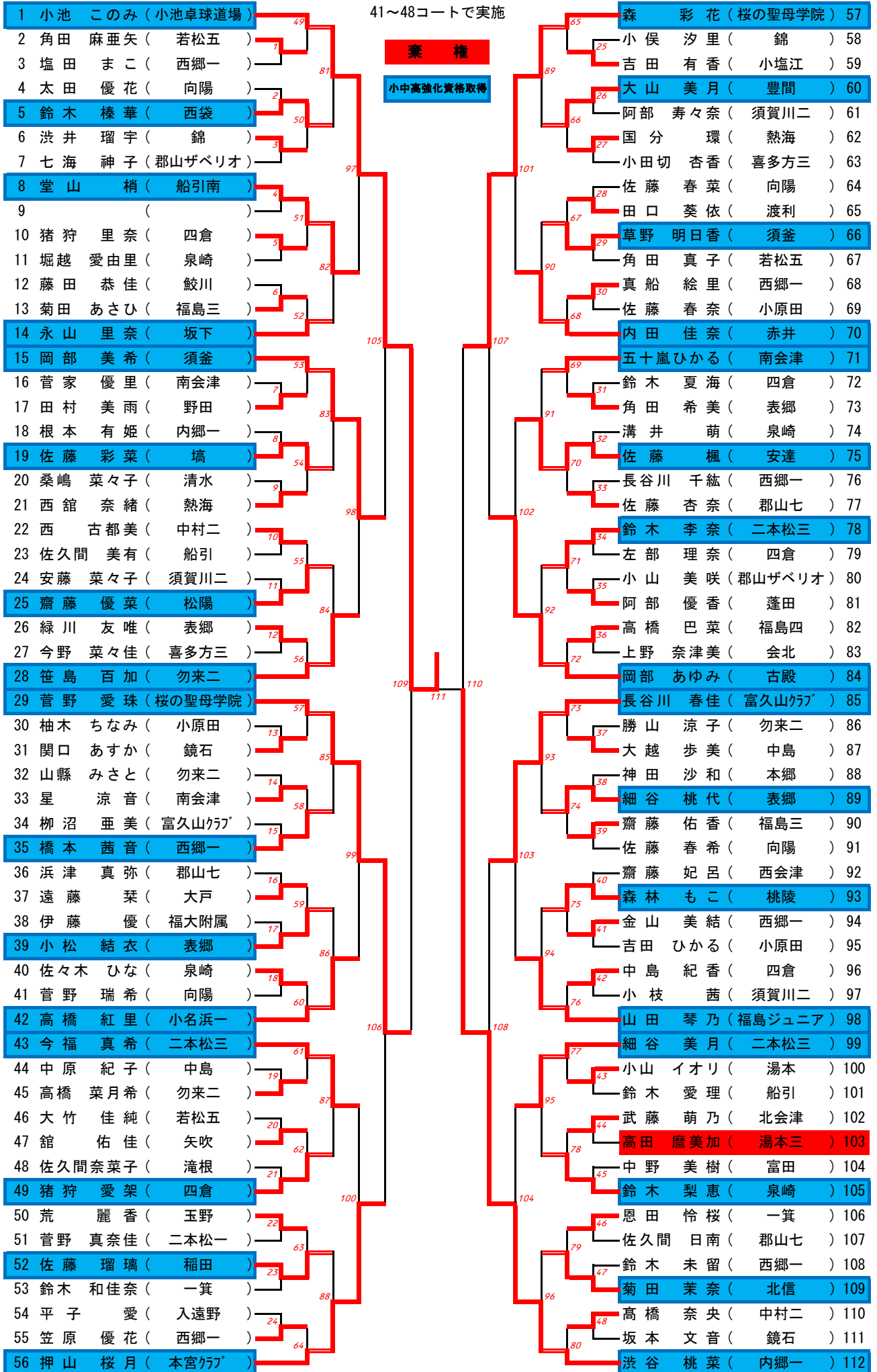

【中学3年男子】

17~24コートで実施

棄権

小中高強化資格取得

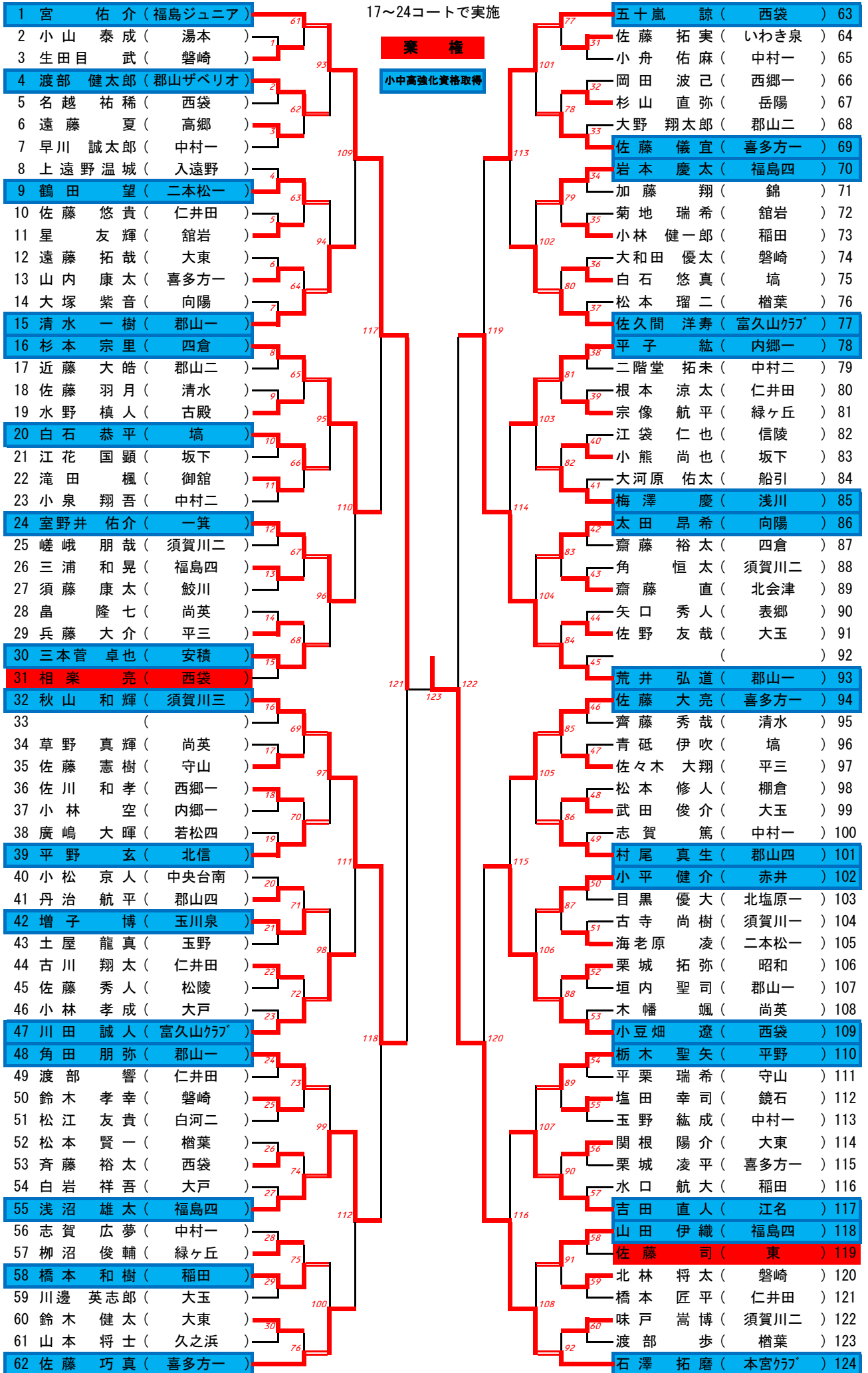

【中学3年女子】

25~32コートで実施

棄権

小中高強化資格取得

