

平成25年度

福島県卓球選手権大会

(ジュニア・一般の部)

全日本卓球選手権大会福島県予選会



2013年9月21日(土)～23日(月)

須賀川アリーナ

主催 福島県卓球協会

後援 須賀川市教育委員会

主管 福島県卓球協会県南支部

県南地区高体連卓球専門部

競 技 日 程

9 月 21 日 (土)	8 : 00 ~ 8 : 10 ~ 9 : 00 9 : 10 ~ 9 : 30 ~	開館 受付・練習 開始式(ジュニアの部) ジュニア男・女シングルス決勝戦まで
9 月 22 日 (日)	8 : 00 ~ 8 : 10 ~ 9 : 00 9 : 10 ~ 9 : 30 ~	開館 受付・練習 開会式(一般の部) 混合・男・女ダブルス決勝まで
9 月 23 日 (月)	8 : 00 ~ 8 : 10 ~ 9 : 00 9 : 10 ~	開館 受付・練習 一般男・女シングルス決勝まで

練 習 日 程

9 月 21 日 (土)	8 : 10 ~ 9 : 00
9 月 22 日 (日)	8 : 10 ~ 9 : 00
9 月 23 日 (月)	8 : 10 ~ 9 : 00

コ ー ト 割 り

21日：コート割りあり 22日,23日：フリー

1コート～ 7コート	県 北
8コート～ 14コート	県 中
15コート～20コート	会 津
21コート～26コート	い わ き
27コート～29コート	相 双
30コート～36コート	県 南

式 次 第

9月21日 開始式

1	開 会 宣 言	競 技 委 員 長	菅 野 淳 一	
2	優 勝 杯 返 還	ジュニア男子シングルス ジュニア女子シングルス	二 木 啓 太 原 沙也可	福 島 ジ ュ ニ ア 桜の聖母学院高校
3	会 長 挨 拶	福 島 県 卓 球 協 会 長	深 谷 秀 三	
4	選 手 宣 誓	須 賀 川 ス ポ 少	秋 山 和 輝	
5	競 技 上 の 注 意	審 判 長	佐 藤 敏 夫	
6	会 場 使 用 上 の 注 意	会 場 主 任	加 藤 勝 則	
7	閉 式 の 辞	競 技 副 委 員 長	有 松 忍	

表彰式

1	開 式 の 辞	競 技 委 員 長	菅 野 淳 一
2	表 彰	大 会 会 長	深 谷 秀 三
3	閉 式 の 辞	競 技 副 委 員 長	有 松 忍

9月22日 開会式

1	選 手 入 場			
2	開 会 宣 言	競 技 委 員 長	菅 野 淳 一	
3	優 勝 杯 返 還	一 般 男 子 シ ン グ ル ス 一 般 女 子 シ ン グ ル ス 混 合 ダ ブ ル ス 男 子 ダ ブ ル ス 女 子 ダ ブ ル ス	田 中 悠 太 根 本 理 世 水 野 大 道 遠 藤 彩 樺 鈴 木 優 古 関 啓 新 開 円 香 原 沙也可	明 治 大 学 中 央 大 学 日 本 大 学 桜の聖母学院高校 法 政 大 学 慶 應 義 塾 桜の聖母学院高校
4	会 長 挨 拶	福 島 県 卓 球 協 会 長	深 谷 秀 三	
5	表 彰	平成25年度全国教職員卓球大会 第36回全国レディース卓球大会 第32回全国クラブ卓球選手権大会 第32回全国クラブ卓球選手権大会 第32回全国クラブ卓球選手権大会 第32回全国クラブ卓球選手権大会 第32回全国クラブ卓球選手権大会	女子フォーティ 優勝 深谷 純子 女子団体ベスト8 KYレディース 女子一部 第3位 福卓会 男子二部 第2位 GLORY 男子二部 第3位 福卓会 小中学女子 第3位 喜多方卓球ランドA 男子50代 ベスト8 福卓会	
6	競 技 上 の 注 意	審 判 長	佐 藤 敏 夫	
7	会 場 使 用 上 の 注 意	会 場 主 任	加 藤 勝 則	
8	閉 式 の 辞	競 技 副 委 員 長	有 松 忍	

閉会式

1	開 式 の 辞	競 技 委 員 長	菅 野 淳 一
2	表 彰	大 会 会 長	深 谷 秀 三
3	閉 式 の 辞	競 技 副 委 員 長	有 松 忍

大会役員

会副	会	長	深大	谷藤	秀一	三務	(県卓球協会長)						
			大斉	藤藤	一充	美良	(県協会副会長)	渡部	洋一				(県協会副会長)
			薄井	井充	友治	良治	(県協会副会長)	雨澤	哲弘				(県協会副会長)
			高城	浦勝	嘉嗣	典行	(県協会副会長)			大越	憲峰		(主管地区高体連部会長)
名譽顧問		問	三浦	賀神	嘉嗣	典行	(県協会名誉会長)			土屋	弘		(協会顧問)
			宇賀	藤昭	典行	権行	(協会顧問)			平石	家治		(協会顧問)
			佐藤	橋部	信行	ひろみ	(協会顧問)			二木	康夫		(協会顧問)
			大渡	岸伊	藤木	康直	(協会顧問)			野木	孝夫		(協会顧問)
			薄小	井泉	藤田	勇孝	(県北支部長)			渡部	洋一		(協会顧問)
参		与	武荒	野甚	野道	修	(県南支部長)			深谷	秀三		(県中支部長)
			菅五	十嵐	原佐	木二	(相双支部長)			大橋	権宏		(いわき支部長)
委副	員	長	菅五	十嵐	原佐	木二	(相双支部長)			北澤			(会津支部長)
			菅五	十嵐	原佐	木二	(相双支部長)			武田	和久		(県高体連卓球委員長)
			菅五	十嵐	原佐	木二	(相双支部長)						
委		員	菅五	十嵐	原佐	木二	(相双支部長)			有松	忍		(高体連主管地区委員長)
			菅五	十嵐	原佐	木二	(相双支部長)			向井	隆一		(県中支部理事長)
			菅五	十嵐	原佐	木二	(相双支部長)			鈴木	栄喜		(いわき支部理事長)
			菅五	十嵐	原佐	木二	(相双支部長)			五十嵐	修二		(県協会事務局長)
			菅五	十嵐	原佐	木二	(相双支部長)			原	晃		(県協会事務局会計)
			菅五	十嵐	原佐	木二	(相双支部長)			小野寺	充聖		(高体連県中地区委員長)
			菅五	十嵐	原佐	木二	(相双支部長)			清水	是行		(高体連いわき地区委員長)
			菅五	十嵐	原佐	木二	(相双支部長)			鈴木	是行		(高体連強化部長)

競技役員

委副	員	長	菅野	淳一									
			有松	敏夫									
副審	判	長	佐藤	敏夫									
			吉田	秀敏	野木	良一				加藤	敏雄		
副審	判	長	鹿岡	国俊	小川	陽祐				松根	祐介		
総務			加藤	敏雄	吉田	秀敏				加藤	勝則		箭内博貴
進行	(男)		遠藤	英一									
進行	(女)		高橋	宏之	西村	真由美				三浦	純		高橋孝一
記録・報道			名倉	裕									
			橋本	加奈子	村上	由加里				小林	千佳子		小手森雅義
			小西	真希子									
会式			加藤	勝則	鈴木	由美子				西村	真由美		
受付・接待			遠藤	英一	高橋	宏之				根本	久美子		橋本加奈子
救護			村上	由加里	筒井	浩美							
会補助			小西	真希子	鈴木	由美子							
			筒井	浩美									

県南地区高等学校卓球部員

競技上の注意

1. 本大会は現行の日本卓球ルールを適用します。

なお、タイムアウト制は、ダブルス・一般シングルス共に準決勝、ジュニアシングルスはベスト8決定戦から採用します。
ボールは40mmホワイト球(ニツタク、バタフライ)をトレーに入れておくので、トスで選択して下さい。

2. サービスについて

- (1) ボールがフリーハンドから離れた瞬間からボールを打球するまでの間、サーバーはレシーバーにボールを常に見えるようにしなくてはなりません。
- (2) サーバーはボールに回転を与えることなく16cm以上ほぼ垂直に上げてください。
- (3) 主審または副審に、競技者の行うサービスが正規の条件に合致しているかどうか見えるようにサービスをすることは競技者の責任となります。

3. 試合方法について

- (1) 全試合11本 5ゲームスマッチ(3ゲーム先取)で行います。
- (2) 試合前の練習時間は2分以内(ダブルスは1分以内)、ゲーム間の休憩時間は1分以内とします。
- (3) タオルの使用は6本ごと、及び最終ゲームでチェンジエンドするときのみとします。
- (4) 促進ルールは10分で適用します。
(10分経過した時点で合計18点以上のカウントになっていた場合は適用しません。)

4. 競技領域に入る競技者及び助言について

- (1) ベンチに入れるのは、競技者と助言者1名のみとします。
- (2) 競技者は、ゲーム間の休憩時間に助言者から1分以内で助言を受けることができます。
ただし、試合前の練習時間終了時と試合開始の間は助言を受けることは出来ません。
- (3) 競技者は、競技領域外からの助言を受けることは出来ません。

5. 抗議

個人戦では競技者のみが抗議できます。ただし、ルール解釈上の問題においてのみ抗議が認められます。

6. その他

- (1) ベンチは組合せの若い番号の競技者が進行席に向かって右側を使用してください。
- (2) ラバーの張替は認められた接着剤を使用し、決められた場所でのみ行ってください。
- (3) タイムテーブルには初戦以外は開始時間が記載されておりません。競技者は前の試合を確認して、前の試合が終了後、速やかにコートに入り試合を開始して下さい。
ただし、連続して試合を行う場合、インターバルを5分間とります。
- (4) 審判は、ダブルス、一般シングルス、ジュニアシングルス初戦は両校審判で、それ以降は敗者審判とします。ただし、試合で勝った選手が対戦表を速やかに進行席に持ってきて下さい。負けた選手は、次の試合の対戦表が届くまで、コートで待機して下さい。
ダブルス準々決勝以降・シングルスベスト8決定戦以降の試合については地元審判で行います。
- (5) 競技者は、相手に対して不当な影響を与え、観客に不快感を与え、またはそのゲームの評判を落とすような癖や態度を慎まなくてはなりません。特に打球から打球までを5秒以内で行うようにして下さい。(例:いつまでも足踏みをしたり、プレーの遅延を引き起こすことのないように心がけましょう)

体育館使用上の注意

以下のことを特に注意して、施設を大切に使用してください。

- 1 体育館フロアに下足のまま入ることは、当然、禁じられております。必ず室内シューズをご準備下さい。
下足ロッカーには限りがありますので、下足は各自袋に入れて管理して下さい。スリッパでフェンスの内側の競技エリアに立ち入ることはご遠慮下さい。
- 2 全館禁煙となっております。喫煙する大人の方は、館外でお願いします。
- 3 体育館の競技エリアは飲食禁止となっております。飲食する場合は1階ホール及び2階観覧席でお願いします。
競技者に限って、水分補給のために競技エリアにキャップ付きの飲料の持ち込みを認めます。
- 4 持ち込んだゴミ類(紙屑、ジュース空き缶等)は、各自、持ち帰って下さい。
(館内のゴミ箱に捨てないで下さい)
- 5 トイレの使用は次の人のことを考え清潔に使用するようして下さい。
- 6 選手・観覧者が非常口から出入りすることを禁止します。勝手に非常口を開けたりしないで下さい。
- 7 盗難事故には十分注意してください。特に貴重品は、各自、身につけて管理して下さい。
- 8 館内の防火設備、消火器具などは緊急時以外には手を触れないようして下さい。
- 9 体育館設備や備品等を損壊してしまった場合は、直ちに本部までお知らせ下さい。
- 10 競技に関係がない場所への立ち入りを一切禁止します。

ジュニア男女シングルタイムテーブル

平成25年9月21日（土）

↓ 9 : 30

↓ 11 : 10

↓ 12 : 25

↓ 13 : 40

コート	1回目	2回目	3回目	4回目	5回目	6回目	7回目	8回目	9回目	10回目	11回目	12回目	13回目
1	BS1-1	BS1-19	BS1-48	BS2-14	BS2-31	BS2-48	BS3-1	BS3-17	BS4-1	BS5-1	BS6-1		
2	BS1-2	BS1-20	BS1-49	BS2-15	BS2-32	BS2-49	BS3-2	BS3-18	BS4-2				
3	BS1-3	BS1-21	BS1-50	BS2-16	BS2-33	BS2-50	BS3-3	BS3-19	BS4-3	BS5-2	BS6-2		
4	BS1-4	BS1-22	BS1-51	BS2-17	BS2-34	BS2-51	BS3-4	BS3-20	BS4-4			bs7-3	
5	BS1-5	BS1-23	BS2-1	BS2-18	BS2-35	BS2-52	BS3-5	BS3-21	BS4-5	BS5-3	BS6-3		
6	BS1-6	BS1-24	BS2-2	BS2-19	BS2-36	BS2-53	BS3-6	BS3-22	BS4-6			bs7-4	
7	BS1-7	BS1-25	BS2-3	BS2-20	BS2-37	BS2-54	BS3-7	BS3-23	BS4-7	BS5-4	BS6-4		
8	BS1-8	BS1-26	BS2-4	BS2-21	BS2-38	BS2-55	BS3-8	BS3-24	BS4-8				
9	BS1-9	BS1-27	BS2-5	BS2-22	BS2-39	BS2-56	BS3-9	BS3-25	BS4-9	BS5-5			
10	BS1-10	BS1-28	BS2-6	BS2-23	BS2-40	BS2-57	BS3-10	BS3-26	BS4-10				
11	BS1-11	BS1-29	BS2-7	BS2-24	BS2-41	BS2-58	BS3-11	BS3-27	BS4-11	BS5-6			
12	BS1-12	BS1-30	BS2-8	BS2-25	BS2-42	BS2-59	BS3-12	BS3-28	BS4-12				
13	BS1-13	BS1-31	BS2-9	BS2-26	BS2-43	BS2-60	BS3-13	BS3-29	BS4-13	BS5-7			
14	BS1-14	BS1-32	BS2-10	BS2-27	BS2-44	BS2-61	BS3-14	BS3-30	BS4-14			BS7-1	BS8-1
15	BS1-15	BS1-33	BS2-11	BS2-28	BS2-45	BS2-62	BS3-15	BS3-31	BS4-15	BS5-8			
16	BS1-16	BS1-34	BS2-12	BS2-29	BS2-46	BS2-63	BS3-16	BS3-32	BS4-16			BS7-2	BS8-1
17	BS1-17	BS1-35	BS2-13	BS2-30	BS2-47	BS2-64							
18	BS1-18	BS1-36	GS2-1	GS2-18	GS2-35		GS3-1	GS3-17	GS4-1	GS5-1		GS7-1	
19	GS1-1	BS1-37	GS2-2	GS2-19	GS2-36		GS3-2	GS3-18	GS4-2				
20	GS1-2	BS1-38	GS2-3	GS2-20	GS2-37		GS3-3	GS3-19	GS4-3	GS5-2		GS7-2	
21	GS1-3	BS1-39	GS2-4	GS2-21	GS2-38	GS2-52	GS3-4	GS3-20	GS4-4				
22	GS1-4	BS1-40	GS2-5	GS2-22	GS2-39	GS2-53	GS3-5	GS3-21	GS4-5	GS5-3			
23	GS1-5	BS1-41	GS2-6	GS2-23	GS2-40	GS2-54	GS3-6	GS3-22	GS4-6				
24	GS1-6	BS1-42											
25	GS1-7	BS1-43	GS2-7	GS2-24	GS2-41	GS2-55	GS3-7	GS3-23	GS4-7	GS5-4	GS6-1		
26	GS1-8	BS1-44	GS2-8	GS2-25	GS2-42	GS2-56	GS3-8	GS3-24	GS4-8				
27	GS1-9	BS1-45	GS2-9	GS2-26	GS2-43	GS2-57	GS3-9	GS3-25	GS4-9	GS5-5	GS6-2		
28	GS1-10	BS1-46	GS2-10	GS2-27	GS2-44	GS2-58	GS3-10	GS3-26	GS4-10			gs7-3	
29	GS1-11	BS1-47	GS2-11	GS2-28	GS2-45	GS2-59	GS3-11	GS3-27	GS4-11	GS5-6	GS6-3		gs8-2
30	GS1-12	GS1-19	GS2-12	GS2-29	GS2-46	GS2-60	GS3-12	GS3-28	GS4-12			gs7-4	
31	GS1-13	GS1-20	GS2-13	GS2-30	GS2-47	GS2-61	GS3-13	GS3-29	GS4-13	GS5-7	GS6-4		
32	GS1-14	GS1-21	GS2-14	GS2-31	GS2-48	GS2-62	GS3-14	GS3-30	GS4-14				
33	GS1-15	GS1-22	GS2-15	GS2-32	GS2-49	GS2-63	GS3-15	GS3-31	GS4-15	GS5-8			
34	GS1-16	GS1-23	GS2-16	GS2-33	GS2-50	GS2-64	GS3-16	GS3-32	GS4-16				
35	GS1-17	GS1-24	GS2-17	GS2-34	GS2-51								
36	GS1-18	GS1-25											

※競技者は前の試合を確認して前の試合が終了後、速やかにコートに入り試合を開始して下さい。

1	矢内智大	2年	[福島高専]	2-1	中鉢敦士	2年	[福島工業]	46
2	石田成	1年	[安積黎明]	1-1	安齋実	1年	[安積黎明]	47
3	佐藤雅人	1年	[田島]	3-1	渡邊凌	1年	[福島高専]	48
4	片平隼人	1年	[橘]	2-2	生江元気	小4年	[喜多方卓球]	49
5	渡部正太	2年	[白河実業]	4-1	鈴木淳平	2年	[須賀川]	50
6	齋藤雅人	2年	[葵]	2-3	菅野康徳	2年	[福島東]	51
7	渡邊偉史	1年	[相馬]	1-2	菅野佑多	中2年	[昭和卓球]	52
8	杉大貴	1年	[平工業]	3-2	小吉田圭吾	2年	[船引]	53
9	金澤勝太	中1年	[本宮卓球]	1-3	水野翔太	2年	[学法石川]	54
10	小松勇介	2年	[学法石川]	2-4	水宮川朋樹	2年	[新地]	55
11	岩谷樹弥	2年	[福島東]	5-1	五十嵐史弥	2年	[平工業]	56
12	鈴木崇宏	2年	[平工業]	2-5	佐藤大亮	中3年	[喜多方卓球]	57
13	井上裕太	1年	[白河旭]	1-4	星大雄太	1年	[福島西]	58
14	椎名悟	2年	[安積]	3-3	宗形秀起	1年	[安積]	59
15	宮佑介	中3年	[福ジュニア]	1-5	鈴木裕晴	2年	[学法石川]	60
16	宇都宮伸	2年	[若松商業]	2-6	太田駿介	2年	[相馬]	61
17	緑川柊	1年	[学法石川]	4-2	山本将聖	2年	[勿来工業]	62
18	関大河	1年	[福島西]	2-7	相楽亮	中3年	[須賀川少]	63
19	小豆畑遼	中3年	[須賀川少]	1-6	岩本莞爾	1年	[会津]	64
20	成田航太	2年	[葵]	3-4	佐久間皓平	2年	[福島工業]	65
21	高野理輝	1年	[相馬東]	1-7	藤田賢希	中3年	[ダクイラシンプ]	66
22	鈴木真琴	2年	[二本松業]	2-8	石澤拓磨	中3年	[本宮卓球]	67
23	川田誠人	中3年	[富久山]	6-1	五十嵐諒	中3年	[須賀川少]	68
24	萩原佑介	2年	[聖光学院]	2-9	佐藤優	2年	[小野]	69
25	緑川佳樹	2年	[修明]	1-8	小松京人	中3年	[中央台中]	70
26	小林和稀	中2年	[平三中]	3-5	堀江清也	2年	[橘]	71
27	森天真	2年	[郡山北業]	2-10	遠藤惟織	小5年	[喜多方卓球]	72
28	遠藤玲惟	中1年	[喜多方卓球]	4-3	橋本泰孝	2年	[平工業]	73
29	遠藤至	2年	[郡山商業]	2-11	伊藤秀俊	2年	[郡山]	74
30	齋藤司	2年	[平工業]	1-9	生天目修弥	2年	[葵]	75
31	本田一将	中2年	[みなみ]	3-6	浅沼一輝	2年	[聖光学院]	76
32	荒井和也	小5年	[郡山第一卓球]	1-10	小澤健人	1年	[白河]	77
33	菅野翔太	2年	[学法石川]	2-12	安齋優也	2年	[郡山北業]	78
34	竹澤雄基	2年	[小高工業]	5-2	緑川直人	1年	[白河実業]	79
35	遠藤史	2年	[白河]	2-13	佐久間尚也	2年	[安積]	80
36	齋藤雅樹	2年	[安積]	1-11	小泉大地	1年	[相馬東]	81
37	圓谷駿介	2年	[平工業]	3-7	馬場啓輔	2年	[喜多方]	82
38	赤城祐真	1年	[喜多方桜]	1-12	浅川武尊	中2年	[平三中]	83
39	小林俊毅	中3年	[小高クラブ]	2-14	岩本慶太	中3年	[福島四中]	84
40	小池龍成	中1年	[Quest D]	4-4	石崎直哉	2年	[平工業]	85
41	長尾幸弥	中2年	[矢吹中]	2-15	薄井龍司	1年	[学法石川]	86
42	矢吹健太	1年	[平工業]	3-8	遠藤碧惟	2年	[喜多方]	87
43	酒井惇也	1年	[橘]	1-13	長谷川光揮	2年	[保原]	88
44	澁川駿	2年	[会津]	2-16	加藤圭祐	1年	[帝京安積]	89
45	神尾翔	2年	[帝京安積]					

90	本田 一 祥	2年 [帝京安積]	2-33	2-49	物江 大 雅	2年 [喜多方]	135
91	岩間 駿 平	2年 [会津]	1-26	1-39	西間木 宏 旭	2年 [郡山]	136
92	吉田 真 輝	小6年 [いわき卓球]	3-17	3-25	藤田 湧 友	1年 [学法石川]	137
93	山田 伊 織	中3年 [福島四中]	2-34	2-50	齋藤 光	1年 [福島南]	138
94	松江 友 貴	中3年 [白河二中]	4-9	4-13	山廻辺 晃 生	中1年 [磐崎中]	139
95	舟木 健 留	中3年 [昭和卓球]	2-35	2-51	井手 貴 仁	2年 [聖光学院]	140
96	佐藤 太 一	2年 [橘]	1-27	1-40	井渡 邊 勘 太	2年 [郡山北業]	141
97	菅野 充	1年 [新地]	3-18	3-26	谷本 純 一	中2年 [平三中]	142
98	渡邊 圭	2年 [安積]	1-28	1-41	太田 真	1年 [船引]	143
99	稲田 大 樹	1年 [須賀川陽]	2-36	2-52	宇佐美 佑 真	1年 [相馬]	144
100	大橋 大 京 平	中2年 [泉中]	5-5	5-7	秋山 和 輝	中3年 [須賀川少]	145
101	菅田 浩 平	2年 [福島工業]	2-37	2-53	中島 誠 也	1年 [会津]	146
102	箭内 和 喜	2年 [学法石川]	1-29	1-42	安齋 慧 士	2年 [橘]	147
103	原田 春 輝	小4年 [喜多方卓球]	3-19	3-27	高橋 俊 輔	2年 [白河旭]	148
104	伊藤 大 貴	2年 [郡山北業]	1-30	1-43	鯨岡 康 佑	2年 [福島高専]	149
105	高橋 航 太郎	小3年 [二本松研]	2-38	2-54	菊地 龍 妃	2年 [新地]	150
106	岡本 良 介	2年 [平工業]	4-10	4-14	荒井 直 也	2年 [安積]	151
107	松本 凌	1年 [白河旭]	2-39	2-55	齋藤 健 志朗	2年 [会津学鳳]	152
108	高信 京 介	2年 [福島高専]	1-31	3-28	高橋 直 利	2年 [福島工業]	153
109	佐藤 寿 明	2年 [喜多方]	3-20	1-44	佐川 陽 祐	2年 [白河旭]	154
110	浅沼 雄 太	中3年 [福島四中]	1-32	2-56	鈴木 健 一郎	2年 [平工業]	155
111	平本 祐 樹	2年 [原町]	2-40	6-3	高橋 昌 志	2年 [帝京安積]	156
112	岩永 宜 久	中1年 [富久山]	6-3	7-2	荒井 弘 道	中3年 [郡山第一]	157
113	熊谷 拓 哉	1年 [帝京安積]	2-41	2-57	嶋原 慧	1年 [橘]	158
114	村岡 英 幸	2年 [若松商業]	1-33	1-45	村越 優 成	1年 [清陵情報]	159
115	中野 伯 幸	2年 [平工業]	3-21	3-29	青山 昂 平	2年 [平工業]	160
116	佐々木 夏 穂	2年 [福島東]	2-42	1-46	棚木 亮 平	2年 [葵]	161
117	小貫 佑 真	1年 [白河実業]	4-11	2-58	太田 昂 希	中3年 [向陽中]	162
118	相楽 将	小5年 [須賀川少]	2-43	4-15	和久井 大 輝	2年 [白河]	163
119	岩本 純 平	2年 [福島西]	1-34	2-59	高橋 蓮	小5年 [福シユニ島ア]	164
120	田村 悠 一郎	1年 [磐城]	3-22	1-47	橋谷田 聡 史	1年 [喜桐多方桜]	165
121	五十嵐 耀	1年 [安積]	1-35	3-30	津守 貴 広	2年 [安積]	166
122	小野田 健	2年 [相馬]	2-44	1-48	吉田 直 人	中3年 [いわき卓球]	167
123	吉津 勇	2年 [只見]	5-6	2-60	霜山 竣	2年 [福島西]	168
124	田邊 昂 平	1年 [安積黎明]	2-45	5-8	藁谷 剛 志	2年 [平工業]	169
125	蓮沼 元 希	2年 [小高工業]	1-36	2-61	松浦 瑛 児	2年 [福島東]	170
126	飯田 貴 登	2年 [葵]	3-23	1-49	加藤 大 晟	小6年 [本宮卓球]	171
127	齋藤 幸 祐	小5年 [本宮卓球]	1-37	3-31	四栗 茂 明	1年 [相馬東]	172
128	水野 慎 人	中3年 [古スポ少]	2-46	1-50	佐藤 祐 斗	中1年 [喜多方卓球]	173
129	栃木 聖 矢	中3年 [みクナ]	4-12	2-62	五十嵐 広 樹	2年 [学法石川]	174
130	十二所 大 河	2年 [喜多方]	2-47	4-16	小熊 進 之介	1年 [橘]	175
131	熊田 壘	1年 [白河]	3-24	2-63	岡部 駿	1年 [須賀川陽]	176
132	丸山 裕 喜	2年 [郡山商業]	1-38	3-32	奥村 京 太郎	中2年 [内郷一中]	177
133	横山 凌 哉	2年 [保原]	2-48	1-51	横田 孝 則	1年 [川口]	178
134	安齋 正 樹	2年 [福島高専]		2-64	佐藤 将 希	1年 [帝京安積]	179

平成25年度 福島県卓球選手権大会兼全日本卓球選手権大会福島県予選大会
ジュニア女子シングルス

No 1

1	滑川 明佳	2年 [桜学 の 聖母高]	2-1		2-17	佐藤 泉	1年 [福島高専]	40
2	熊田 侑莉	小5年 [いわき卓球]	1-1		1-8	太田 華奈恵	2年 [相馬東]	41
3	石井 花菜	2年 [田村]	3-1		3-9	古川 夏未	1年 [若松商業]	42
4	清野 桜	2年 [喜多 方桜]	2-2		2-18	國分 陽奈	小6年 [本宮卓球]	43
5	筒井 茉樹	2年 [白河旭]	4-1		4-5	遠藤 綾子	1年 [安達]	44
6	佐藤 綾香	1年 [相馬東]	2-3		2-19	小野 智保	中3年 [塙中]	45
7	鈴木 結稀	1年 [福島高専]	3-2		3-10	紺野 結希	2年 [郡山女大附]	46
8	遠藤 未来	1年 [船引]	2-4		2-20	小池 和妃	小5年 [Quest D]	47
9	永山 里奈	中2年 [喜多 方卓球]	5-1		5-3	山内 美咲	2年 [只見]	48
10	野地 穂乃佳	1年 [安積黎明]	2-5		2-21	小池 優花	1年 [福島西]	49
11	星山 美樹	2年 [橘]	1-2		1-9	岡部 あゆみ	中2年 [古スポ 殿少]	50
12	室井 寧々	中3年 [たかしま]	3-3		3-11	久保木 乃愛	1年 [磐城第一]	51
13	佐藤 梨香子	中3年 [磐城第一]	2-6		2-22	高橋 由佳	中1年 [喜多 方卓球]	52
14	白岩 ゆかり	1年 [学法石川]	4-2		4-6	佐藤 亜海	1年 [相馬]	53
15	三枝 友紀乃	1年 [福島商業]	2-7		2-23	吉田 浩子	2年 [須賀 川陽]	54
16	佐藤 凜	2年 [相馬]	3-4		3-12	永山 春奈	1年 [喜多 方桜]	55
17	栗城 結衣	2年 [会津学鳳]	1-3		1-10	神尾 美里	1年 [福島成蹊]	56
18	作山 未来	2年 [いわき 総合]	2-8		2-24	笹島 百加	中2年 [勿来卓球]	57
19	伊東 千華	2年 [白河]	6-1		6-2	谷津 陽香	1年 [安積]	58
20	高橋 莉子	中3年 [喜多 方卓球]	2-9		2-25	渋谷 桃菜	中2年 [内郷一中]	59
21	佐藤 菜摘	2年 [橘]	1-4		1-11	渡部 向日葵	1年 [南会津]	60
22	相楽 莉奈	2年 [須賀 川陽]	3-5		3-13	佐久間 さゆり	2年 [郡山東]	61
23	木村 舞花	1年 [平商業]	2-10		2-26	蓬田 千秋	2年 [橘]	62
24	続橋 千帆	中1年 [富久山]	4-3		4-7	荒川 実花	中3年 [古スポ 殿少]	63
25	横田 優香	中3年 [柚ノ葉]	2-11		2-27	苅宿 紗英	中3年 [富久山]	64
26	河治 美波	中3年 [勿来卓球]	3-6		3-14	廣瀬 明香	2年 [修明]	65
27	橋本 亜佐美	2年 [清陵情報]	1-5		1-12	山田 茉理	中3年 [向陽中]	66
28	吉田 早希	1年 [小高商業]	2-12		2-28	森 彩花	中3年 [桜学 の 聖母中]	67
29	伊藤 明日香	1年 [郡山女大附]	5-2		5-4	恩田 咲良	1年 [会津]	68
30	藤田 彩佳	中3年 [塙中]	2-13		2-29	森岡 瑞葵	2年 [郡山商業]	69
31	金澤 綾花	中3年 [本宮卓球]	1-6		3-15	北澤 椎奈	中3年 [SKY]	70
32	佐藤 香純	2年 [相馬]	3-7		2-30	丹野 佑美	2年 [磐城第一]	71
33	小池 このみ	中3年 [小池 卓球道場]	2-14		4-8	佐原 晴香	2年 [喜多 方桜]	72
34	佐藤 史織	中1年 [喜多 方卓球]	4-4		2-31	菅谷 安里紗	2年 [湯本]	73
35	山口 紗梨香	2年 [学法石川]	2-15		3-16	町田 千尋	小5年 [本宮卓球]	74
36	前田 裕香	2年 [喜多 方東]	3-8		1-13	鈴木 奈緒	2年 [白河]	75
37	菅野 愛珠	中2年 [桜学 の 聖母中]	1-7		2-32	菅野 結佳	2年 [原町]	76
38	小林 令奈	2年 [郡山商業]	2-16			田中美咲	2年 [桜学 の 聖母高]	77
39	鈴木 舞美	2年 [磐城第一]						

78	小野 智佳子	1年	[桜学の聖母高]	2-33		大浦 悠	2年	[福島高専]	116
79	山口 美穂	1年	[あ開さか成]	1-14		佐久間 歩美	2年	[福島商業]	117
80	星 秋穂	1年	[会津農林]	3-17		芳賀 朋美	1年	[白河旭]	118
81	武藤 優香	1年	[い総わき合]	2-34		目黒 紗里菜	2年	[喜多方桜]	119
82	矢吹 みのり	2年	[学法石川]	4-9		國分 愛未	中3年	[本宮卓球]	120
83	佐藤 好	1年	[相馬東]	2-35		佐藤 愛美	中3年	[向陽中]	121
84	桜井 美咲紀	中3年	[神ク谷]	3-18		永山 葵	中3年	[喜多方卓球]	122
85	加藤 紗季	1年	[須賀川]	2-36		佐藤 葵	中3年	[楡ノ葉]	123
86	水野 あかね	1年	[郡山商業]	5-5		松崎 友紀	2年	[船引]	124
87	岩本 彩花	中1年	[喜多方卓球]	2-37		小池 くるみ	1年	[桜学の聖母高]	125
88	室野井 実紀	1年	[安達]	1-15		南原 世奈	小6年	[セクトラ]	126
89	星 百恵	中3年	[みくや]	3-19		吉田 早織	1年	[郡山女大附]	127
90	佐藤 智代	1年	[相馬]	2-38		鈴木 実緒	1年	[学法石川]	128
91	直井 葉月	1年	[白河]	4-10		高橋 智捺	小6年	[喜多方卓球]	129
92	堀江 真渚	小6年	[ジ卓ヤド球]	2-39		鈴木 美穂	2年	[長沼]	130
93	羽金 奈緒美	2年	[会津学風]	3-20		安齋 莉帆	2年	[福島商業]	131
94	古川 裕望	1年	[白河実業]	1-16		馬場 理歩	1年	[南会津]	132
95	門井 由佳利	2年	[湯本]	2-40		佐藤 瑞穂	2年	[田村]	133
96	高橋 沙希	中1年	[富ク久山]	6-3		高橋 佑衣	中3年	[みくや]	134
97	會田 夢叶	2年	[安積]	2-41	7-2	平澤 磨子	2年	[相馬]	135
98	横田 遥香	中1年	[楡ノ葉]	1-17		遊佐 優香	中3年	[本宮卓球]	136
99	吉津 帆南	1年	[只見]	3-21		木村 果寿美	1年	[桜学の聖母高]	137
100	吉田 桃果	1年	[磐城第一]	2-42		紺野 千有希	1年	[磐城第一]	138
101	南條 智香	2年	[石川]	4-11		小林 奈緒	1年	[大沼]	139
102	北澤 侑子	1年	[福島西]	2-43		國分 佑佳	1年	[橋]	140
103	穴戸 ありさ	1年	[相馬]	3-22		木村 あゆみ	1年	[い総わき合]	141
104	原田 優芽	小6年	[喜多方卓球]	1-18		名越 遥	2年	[郡山商業]	142
105	大平 京香	2年	[白河]	2-44		大平 瑞希	中1年	[シクらさ]	143
106	小野 日花里	小6年	[勿来卓球]	5-6		馬場 遥希	中3年	[昭和卓球]	144
107	福島 結菜	2年	[桜学の聖母高]	2-45		緒方 滯奈	2年	[湯本]	145
108	押山 桜月	中2年	[本宮卓球]	3-23		大内 理愛	2年	[小野]	146
109	猪狩 菜菜	1年	[福島高専]	2-46		鈴木 彩加	2年	[学法石川]	147
110	遠藤 詩織	2年	[喜多方]	4-12		井上 藍	2年	[橋]	148
111	石井 美佳	2年	[学法石川]	2-47		小林 李	2年	[郡山]	149
112	原川 京佳	1年	[郡山東]	3-24		木幡 朋花	2年	[原町]	150
113	本田 みらい	小4年	[い卓わき球]	1-19		蛭田 ころこ	小6年	[勿来卓球]	151
114	大壺 美歩	中1年	[向陽中]	2-48		矢内 悠葵	2年	[橋]	152
115	村田 蘭	2年	[福島成蹊]			小林 寛美	中3年	[喜多方卓球]	153

決勝

A 中 鉢 敦 士 [福島工業]  安 齋 正 樹 [福島高専] B

全国大会出場決定戦

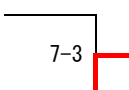
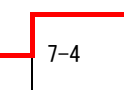
① 宮 佑 介 [福島ジュニア]  ③ 本 田 一 祥 [帝京安積]
 ② 加 藤 圭 祐 [帝京安積]  ④ 霜 山 竣 [福島西]

決勝

A 滑 川 明 佳 [桜の聖母学院高]  小 林 寛 美 [喜多方卓球ランド] B

全国大会出場決定戦

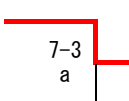
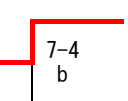
① 高 橋 莉 子 [喜多方卓球ランド]  ③ 原 田 優 芽 [喜多方卓球ランド]
 ② 苺 宿 紗 英 [富久山クラブ]  ④ 大 浦 悠 [福島高専]

a 苺 宿 紗 英 [富久山クラブ]  大 浦 悠 [福島高専] b

一般男女ダブルス・混合ダブルス タイムテーブル

平成25年9月22日（日）

XD・・・混合ダブルス

MD・・・男子ダブルス

WD・・・女子ダブルス

↓ 9 : 30

↓ 11 : 10

↓ 12 : 25

↓ 13 : 40

コート	1回目	2回目	3回目	4回目	5回目	6回目	7回目	8回目	9回目	10回目	11回目	12回目	13回目	14回目	15回目	16回目
1	XD1-1	XD1-37	XD2-16		MD1-1	MD1-11	MD2-8	MD2-22	MD2-37	MD2-52	MD3-5	MD4-1				
2	XD1-2	XD1-38	XD2-17		MD1-2	MD1-12	MD2-9	MD2-23	MD2-38	MD2-53	MD3-6	MD4-2	MD5-1	MD6-1		
3	XD1-3	XD1-39	XD2-18		MD1-3	MD1-13	MD2-10	MD2-24	MD2-39	MD2-54	MD3-7	MD4-3	MD5-2			
4	XD1-4	XD1-40	XD2-19		MD1-4	MD1-14	MD2-11	MD2-25	MD2-40	MD2-55	MD3-8	MD4-4	MD5-3	MD6-2		
5	XD1-5	XD1-41	XD2-20		MD1-5	MD1-15	MD2-12	MD2-26	MD2-41	MD2-56	MD3-9	MD4-5	MD5-4			
6	XD1-6	XD1-42	XD2-21		MD1-6	MD1-16	MD2-13	MD2-27	MD2-42	MD2-57	MD3-10	MD4-6	MD5-5	MD6-3		
7	XD1-7	XD1-43	XD2-22		MD1-7	MD2-1	MD2-14	MD2-28	MD2-43	MD2-58	MD3-11	MD4-7	MD5-6			
8	XD1-8	XD1-44	XD2-23		MD1-8	MD2-2	MD2-15	MD2-29	MD2-44	MD2-59	MD3-12	MD4-8	MD5-7	MD6-4		
9	XD1-9	XD1-45	XD2-24		MD1-9	MD2-3	MD2-16	MD2-30	MD2-45	MD2-60	MD3-13	MD4-9	MD5-8			
10	XD1-10	XD1-46	XD2-25		MD1-10	MD2-4	MD2-17	MD2-31	MD2-46	MD2-61	MD3-14	MD4-10				
11	XD1-11	XD1-47	XD2-26	XD3-1		MD2-5	MD2-18	MD2-32	MD2-47	MD2-62	MD3-15	MD4-11				
12	XD1-12	XD1-48	XD2-27	XD3-2		MD2-6	MD2-19	MD2-33	MD2-48	MD2-63	MD3-16	MD4-12				
13	XD1-13	XD1-49	XD2-28	XD3-3		MD2-7	MD2-20	MD2-34	MD2-49	MD2-64	MD3-17	MD4-13				
14	XD1-14	XD1-50	XD2-29	XD3-4			MD2-21	MD2-35	MD2-50	MD3-1	MD3-18	MD4-14			MD7-1	
15	XD1-15	XD1-51	XD2-30	XD3-5	XD4-1	XD5-1		MD2-36	MD2-51	MD3-2	MD3-19	MD4-15				MD8-1
16	XD1-16	XD1-52	XD2-31	XD3-6	XD4-2					MD3-3	MD3-20	MD4-16			MD7-2	
17	XD1-17	XD1-53	XD2-32	XD3-7	XD4-3	XD5-2	XD6-1			MD3-4	MD3-21					
18	XD1-18	XD1-54		XD3-8	XD4-4			XD7-1			MD3-22					
19	XD1-19	XD1-55		XD3-9	XD4-5	XD5-3	XD6-2			WD2-9	MD3-23					
20	XD1-20	XD1-56		XD3-10	XD4-6				WD1-56	WD2-10	MD3-24	WD3-1		WD6-1		
21	XD1-21			XD3-11	XD4-7	XD5-4			WD1-57	WD2-11	MD3-25	WD3-2				WD7-1
22	XD1-22	XD2-1		XD3-12	XD4-8				WD1-58	WD2-12	MD3-26	WD3-3			WD6-2	
23	XD1-23	XD2-2		XD3-13		WD1-11	WD1-26	WD1-42	WD1-59	WD2-13	MD3-27	WD3-4				
24	XD1-24	XD2-3		XD3-14		WD1-12	WD1-27	WD1-43	WD1-60	WD2-14	MD3-28	WD3-5				
25	XD1-25	XD2-4		XD3-15		WD1-13	WD1-28	WD1-44	WD1-61	WD2-15	MD3-29	WD3-6				
26	XD1-26	XD2-5		XD3-16		WD1-14	WD1-29	WD1-45	WD1-62	WD2-16	MD3-30	WD3-7	WD4-1	WD5-1		
27	XD1-27	XD2-6			WD1-15	WD1-15	WD1-30	WD1-46	WD1-63	WD2-17	MD3-31	WD3-8	WD4-2			
28	XD1-28	XD2-7			WD1-16	WD1-16	WD1-31	WD1-47	WD1-64	WD2-18	MD3-32	WD3-9	WD4-3	WD5-2		
29	XD1-29	XD2-8			WD1-17	WD1-17	WD1-32	WD1-48	WD2-1	WD2-19		WD3-10	WD4-4			
30	XD1-30	XD2-9			WD1-18	WD1-18	WD1-33	WD1-49	WD2-2	WD2-20	WD2-27	WD3-11	WD4-5	WD5-3		
31	XD1-31	XD2-10			WD1-19	WD1-19	WD1-34	WD1-50	WD2-3	WD2-21	WD2-28	WD3-12	WD4-6			
32	XD1-32	XD2-11			WD1-20	WD1-20	WD1-35	WD1-51	WD2-4	WD2-22	WD2-29	WD3-13	WD4-7	WD5-4		
33	XD1-33	XD2-12			WD1-21	WD1-21	WD1-36	WD1-52	WD2-5	WD2-23	WD2-30	WD3-14	WD4-8			
34	XD1-34	XD2-13			WD1-22	WD1-22	WD1-37	WD1-53	WD2-6	WD2-24	WD2-31	WD3-15				
35	XD1-35	XD2-14			WD1-23	WD1-23	WD1-38	WD1-54	WD2-7	WD2-25	WD2-32	WD3-16				
36	XD1-36	XD2-15			WD1-24	WD1-24	WD1-39	WD1-55	WD2-8	WD2-26						

※競技者は前の試合を確認して前の試合が終了後、速やかにコートに入り試合を開始して下さい。

平成25年度福島県卓球選手権大会兼全日本卓球選手権大会福島県予選大会
混合ダブルス

No1

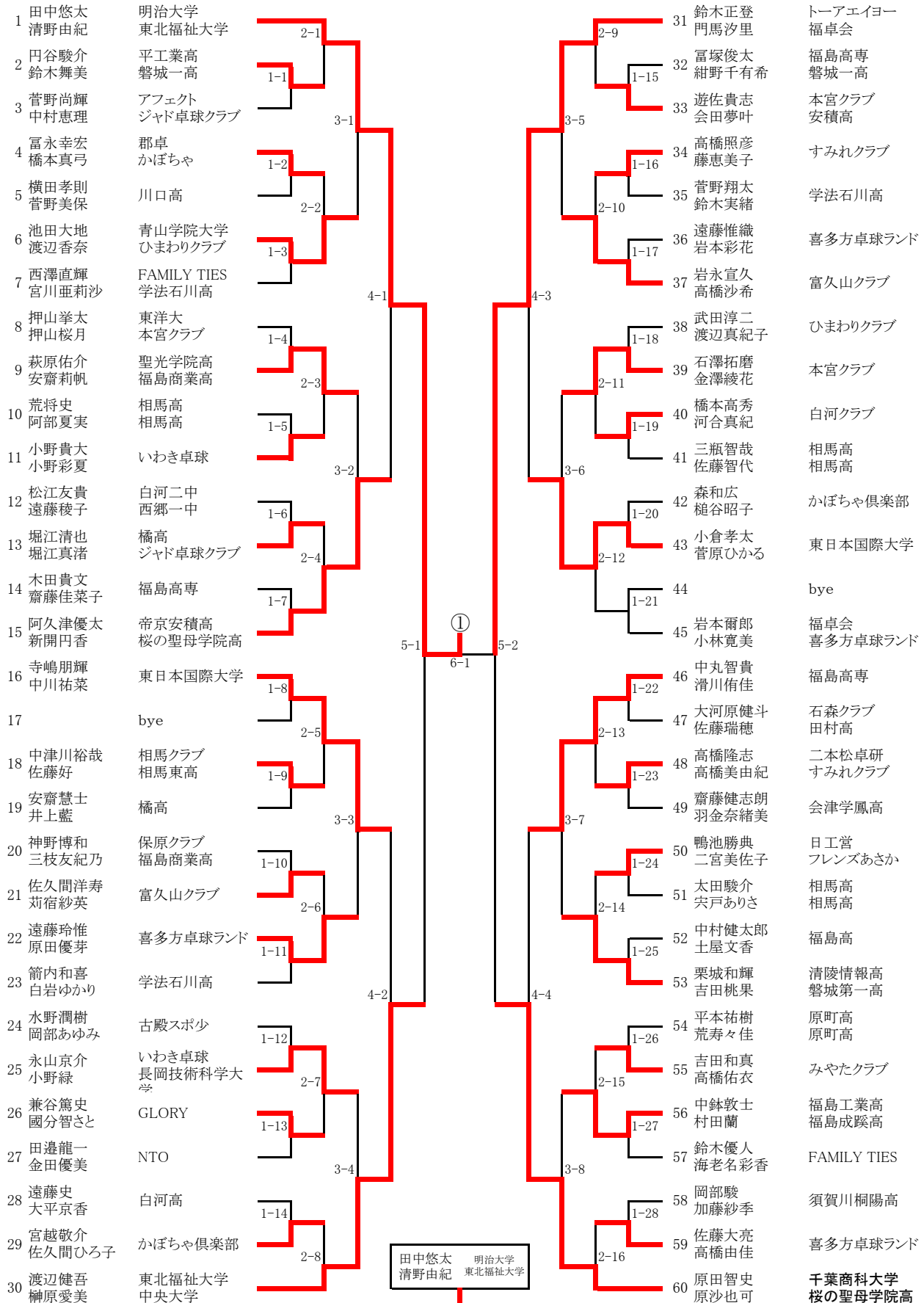

平成25年度 福島県卓球選手権大会兼全日本卓球選手権大会福島県予選大会
混合ダブルス

No2

61	中西祐太 根本和恵	いわき卓球	2-17		91	鈴木優 滑川明佳	大東銀行 桜の聖母学院高校	
62	高橋諒 阿部優美	学法福島高 ジャド卓球クラブ	1-29		92	田邊昂平 野地穂乃佳	安積黎明高	
63	緑川柊 阿部瑞希	学法石川高		3-9	93	原田春輝 高橋智捺	喜多方卓球ランド	
64	助川利文 遊佐優香	本宮クラブ	1-30		94	深谷亮幸 深谷和花	富久山クラブ	
65	瀧澤一生 松本優美	原町高 原町高		2-18	95	高山慶太 円谷なつみ	白河クラブ	
66	三井貴博 舟木柚瑞	川口高	1-31		96	大和田蒼 佐藤有泉	原町高 原町高	
67	前田友和 齋藤望	二本松卓研		4-5	97	青木勇斗 今野小百合	福島高専	
68	阿保康一 常谷真未	あぼくらぶ	1-32		98	福田峻 佐藤香純	相馬高 相馬高	
69	安田忠寛 細谷美月	杉田卓球教室		2-19	99	小池龍成 小池和妃	Quest D	
70	吉田圭吾 名越遥	船引高 郡山商業高	1-33		100	矢部竜基 直井葉月	白河旭高 白河高	
71	安齋正樹 大浦悠	福島高専		3-10	101	橋本卓央 渋谷桃菜	いわき卓球 内郷一中	
72	神尾明 神尾美里	東北福祉大 福島成蹊高	1-34		102	鈴木英樹 羽染麻里奈	喜多方卓球ランド Lilac	
73	伊藤正広 森岡瑞葵	小野高 郡山商業高		2-20	103	安原大輔 中村祐子	ジャド卓球クラブ	
74	佐藤祐斗 永山葵	喜多方卓球ラ ンド	1-35		104		bye	
75	原亨 原美香	福卓会 福卓会		5-3	②	105	今福豊 根本清香	GLORY
76	物江大雅 金子千恵	喜多方高 東北学院大学	1-36		6-2	106	古関啓 星山美樹	慶應義塾大学 橋高
77		bye		2-21		107	岡和田幹生 木幡朋花	C. T. Oクラブ 原町高
78	安達広 小原公子	ひまわりクラブ	1-37			108	橋本澄範 佐久間さゆり	FREEDOM 郡山東高
79	鈴木隆晃 岡部胡桃	國學院大學		3-11		109	佐藤佑樹 沼村有祐子	東日本国際大学
80	鈴木滉太 佐藤夏希	本宮高	1-38			110	霜山翼 松浦真耶	福島大学 福島西高
81	中野公貴 吉原咲登美	東日本国際大学		2-22		111	大和田賢治 大和田愛	玉川クラブ
82	小泉貴則 福島かおり	かぼちゃ倶楽部	1-39			112	柏谷潔 國分愛未	本宮クラブ
83	和久井大輝 小池優	白河高		4-6		113	上野元成 高橋莉子	喜多方卓球ランド
84	丸山裕喜 小林令奈	郡山商業高	1-40			114	中村翔 相楽郁美	清陵情報高
85	吉田圭佑 藤原未来	杉原会		2-23		115	渡邊偉史 佐藤桃香	相馬高 相馬高
86	宇佐美佑真 里佳純	相馬高 相馬高	1-41			116	佐藤潤 白川夕貴	福卓会 トレセンクラブ
87	伊藤仁志 石井美佳	白河実業高 学法石川高		3-12		117	大平健太 永久保佑紀	東北福祉大 みやたクラブ
88	加藤大輔 宮澤理恵	FAMILY TIES	1-42			118	目黒楓也 栗城結衣	会津学鳳高
89	矢内智大 佐藤泉	福島高専		2-24		119	五十嵐広樹 鈴木彩加	学法石川高
90	松浦善幸 熊谷亜美	八戸工業大学 日本大学				120	根本一城 松岡奈々	駒澤大学 中央大学

平成25年度福島県卓球選手権大会兼全日本卓球選手権大会福島県予選大会
男子ダブルス

No1

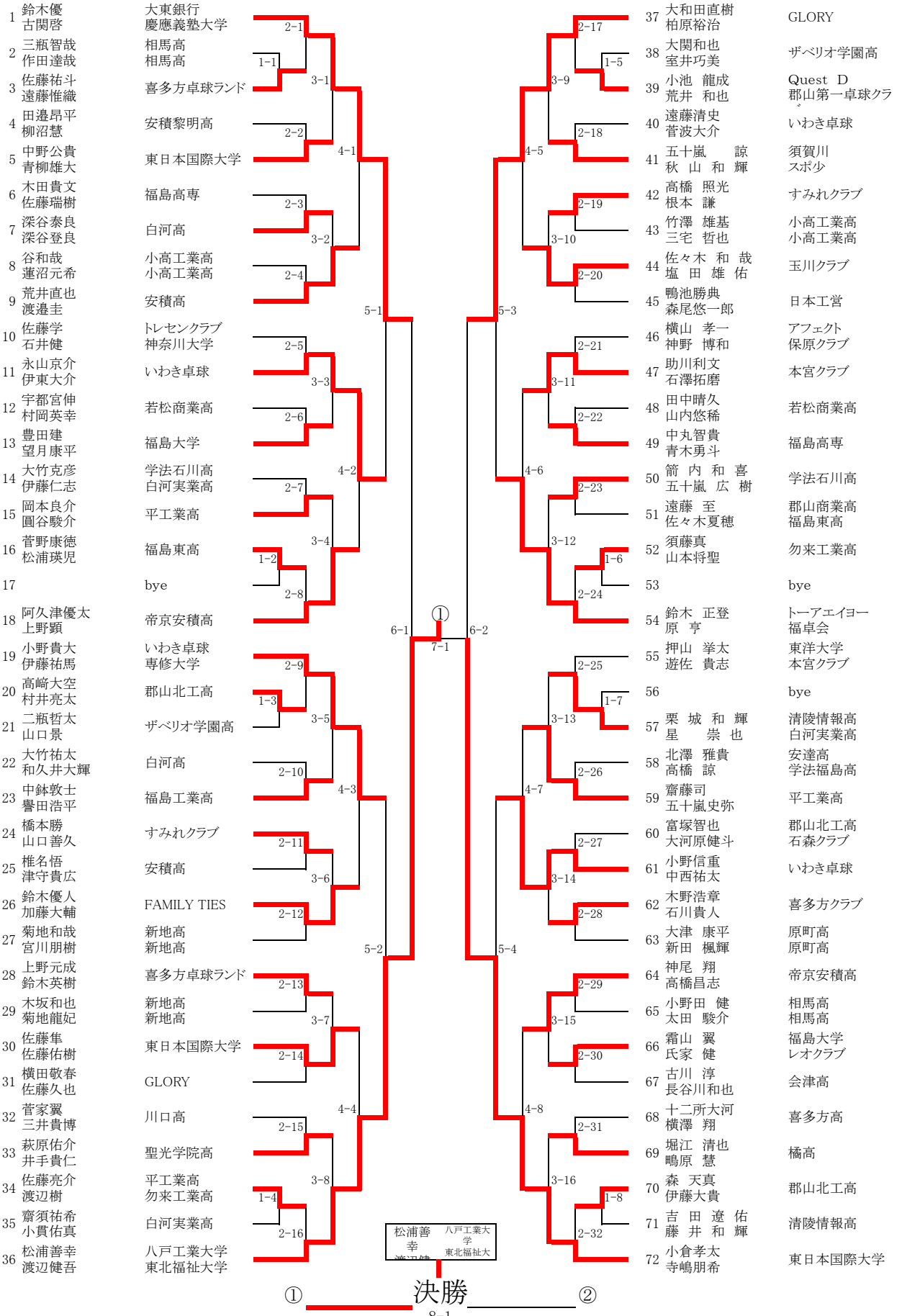

平成25年度福島県卓球選手権大会兼全日本卓球選手権大会福島県予選大会
男子ダブルス

No2

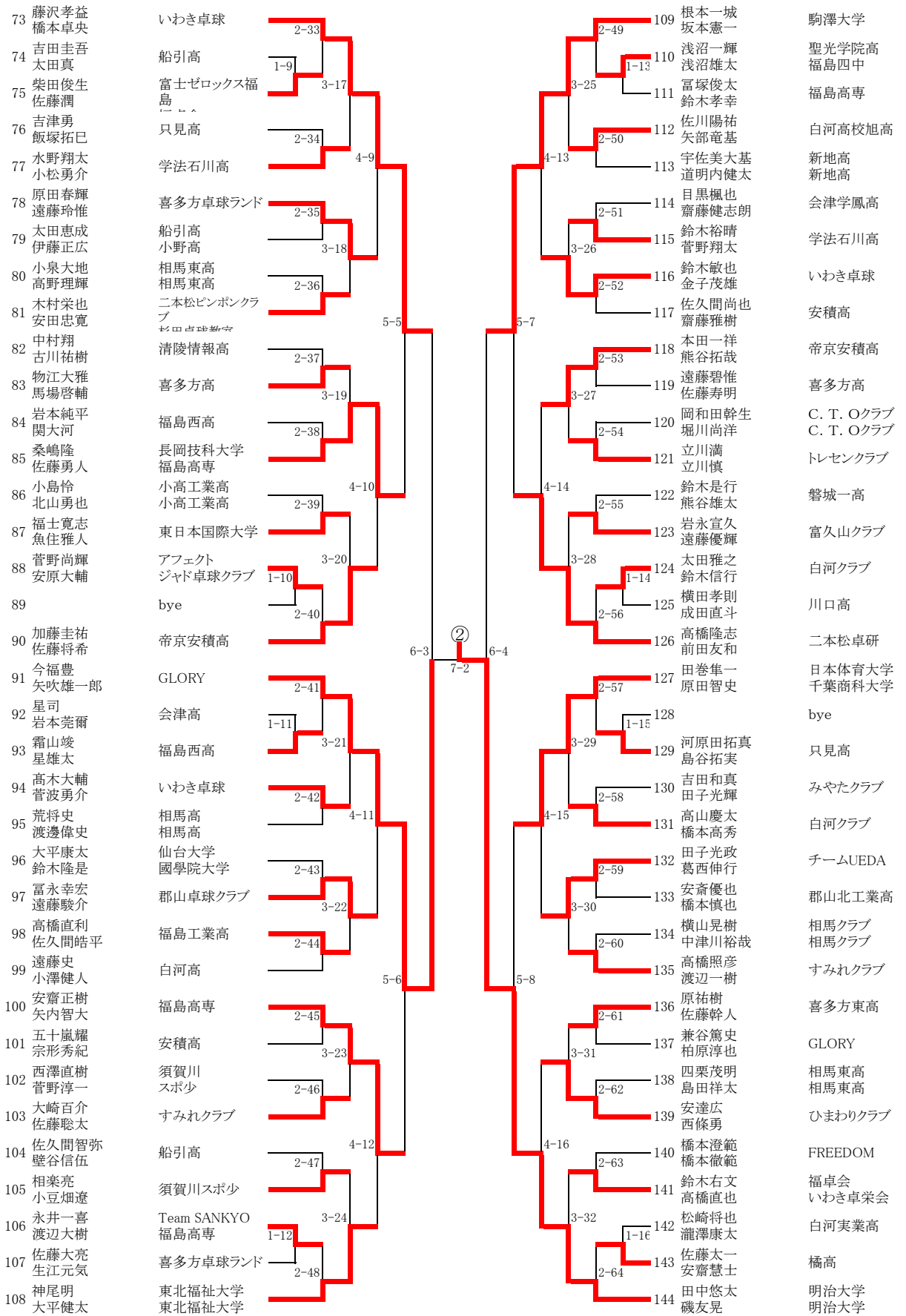

平成25年度福島県卓球選手権大会兼全日本卓球選手権大会福島県予選大会
女子ダブルス

No1

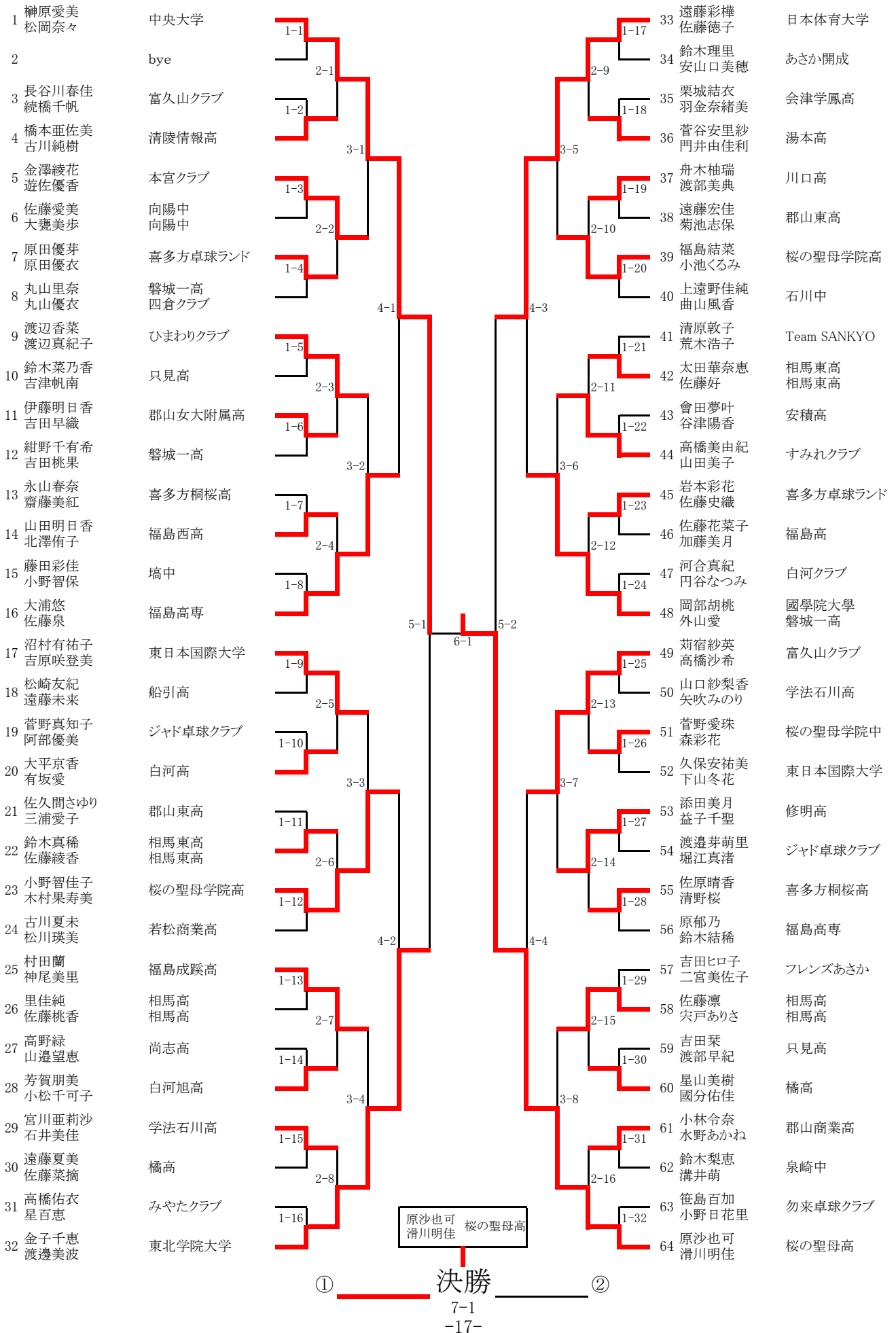

平成25年度 福島県卓球選手権大会兼全日本卓球選手権大会福島県予選大会
女子ダブルス

No2

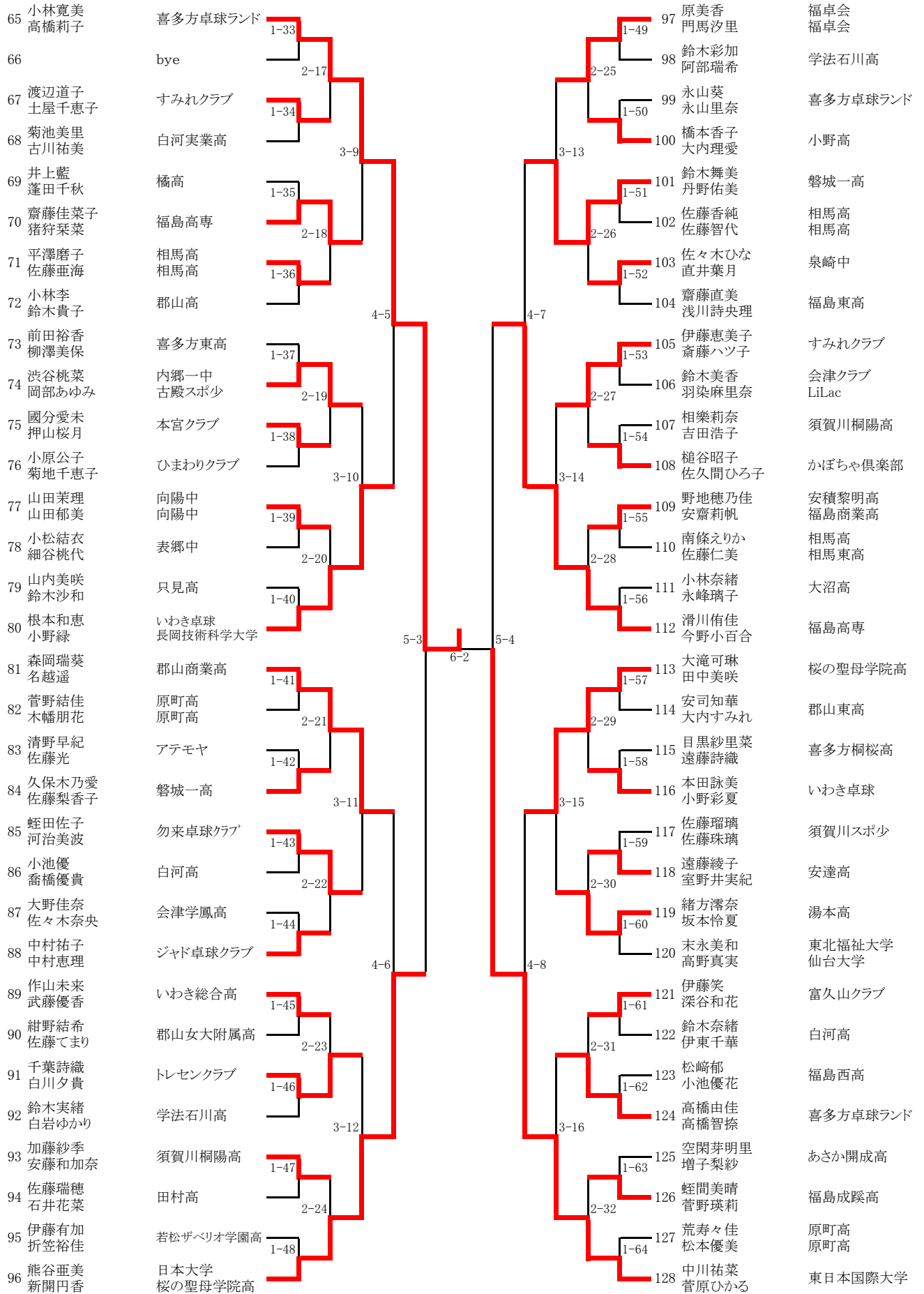

一般男女シングルタイムテーブル

平成25年9月23日（月）

↓ 9 : 10

↓ 11 : 10

↓ 12 : 05

コート	1回目	2回目	3回目	4回目	5回目	6回目	7回目	8回目	9回目				
1	MS1-1	MS1-38	MS2-1	MS2-24	MS3-1								
2	MS1-2	MS1-39	MS2-2	MS2-25	MS3-2	MS4-1							
3	MS1-3	MS1-40	MS2-3	MS2-26	MS3-3		MS5-1						
4	MS1-4	MS1-41	MS2-4	MS2-27	MS3-4	MS4-2							
5	MS1-5	MS1-42	MS2-5	MS2-28	MS3-5		MS5-2		MS6-3				
6	MS1-6	MS1-43	MS2-6	MS2-29	MS3-6	MS4-3							
7	MS1-7	MS1-44	MS2-7	MS2-30	MS3-7		MS5-3						
8	MS1-9	MS1-45	MS2-8	MS2-31	MS3-8	MS4-4							
9	MS1-10	MS1-46	MS2-9	MS2-32	MS3-9		MS5-4						
10	MS1-11	MS1-47	MS2-10		MS3-10	MS4-5							
11	MS1-12	MS1-48	MS2-11		MS3-11								
12	MS1-13	MS1-49	MS2-12		MS3-12	MS4-6							
13	MS1-14	MS1-50	MS2-13		MS3-13								
14	MS1-15	MS1-51	MS2-14		MS3-14	MS4-7		MS6-1					
15	MS1-16	MS1-52	MS2-15		MS3-15				MS7-1				
16	MS1-17	MS1-53	MS2-16		MS3-16	MS4-8		MS6-2					
17	MS1-18	MS1-54	MS2-17										
18	MS1-19	MS1-55	MS2-18					WS5-1					
19	MS1-20	MS1-56	MS2-19						WS6-1				
20	MS1-21		MS2-20					WS5-2					
21	MS1-22		MS2-21		WS2-1								
22	MS1-23		MS2-22		WS2-2								
23	MS1-24		MS2-23		WS2-3								
24	MS1-25				WS2-4								
25	MS1-26	WS1-1	WS1-13	WS1-24	WS2-5								
26	MS1-27	WS1-2	WS1-14	WS1-25	WS2-6	WS3-1							
27	MS1-28	WS1-3	WS1-15	WS1-26	WS2-7	WS3-2	WS4-1						
28	MS1-29	WS1-4	WS1-16	WS1-27	WS2-8	WS3-3							
29	MS1-30	WS1-5	WS1-17	WS1-28	WS2-9	WS3-4	WS4-2						
30	MS1-31	WS1-6	WS1-18	WS1-29	WS2-10	WS3-5							
31	MS1-32	WS1-7	WS1-19	WS1-30	WS2-11	WS3-6	WS4-3						
32	MS1-33	WS1-8	WS1-20	WS1-31	WS2-12	WS3-7							
33	MS1-34	WS1-9	WS1-21	WS1-32	WS2-13	WS3-8	WS4-4						
34	MS1-35	WS1-10	WS1-22		WS2-14								
35	MS1-36	WS1-11	WS1-23		WS2-15								
36	MS1-37	WS1-12			WS2-16								

※競技者は前の試合を確認して前の試合が終了後、速やかにコートに入り試合を開始して下さい。

平成25年度 福島県卓球選手権大会兼全日本卓球選手権大会福島県予選大会
一般男子シングルス

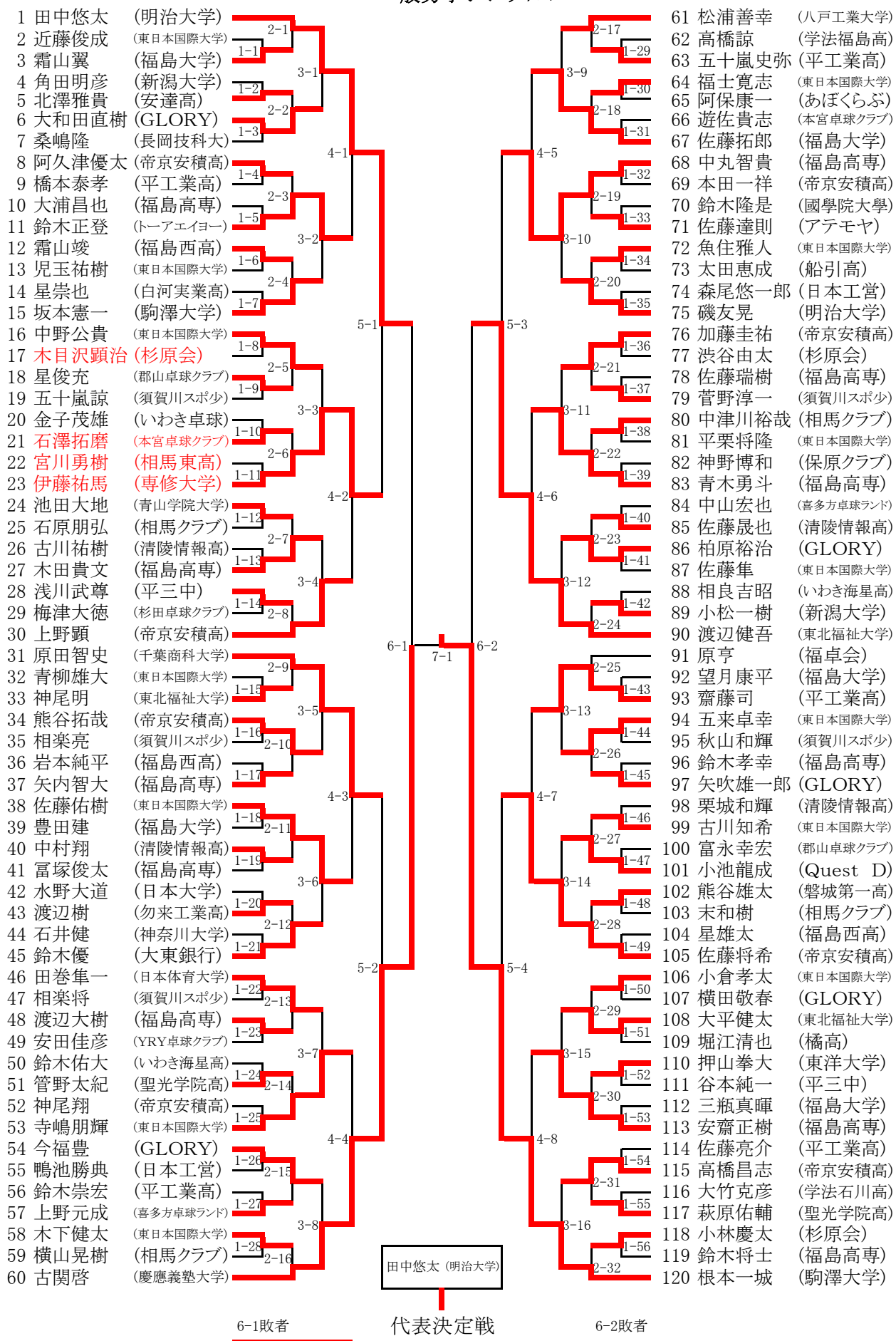

平成25年度 福島県卓球選手権大会兼全日本卓球選手権大会福島県予選大会
一般女子シングルス

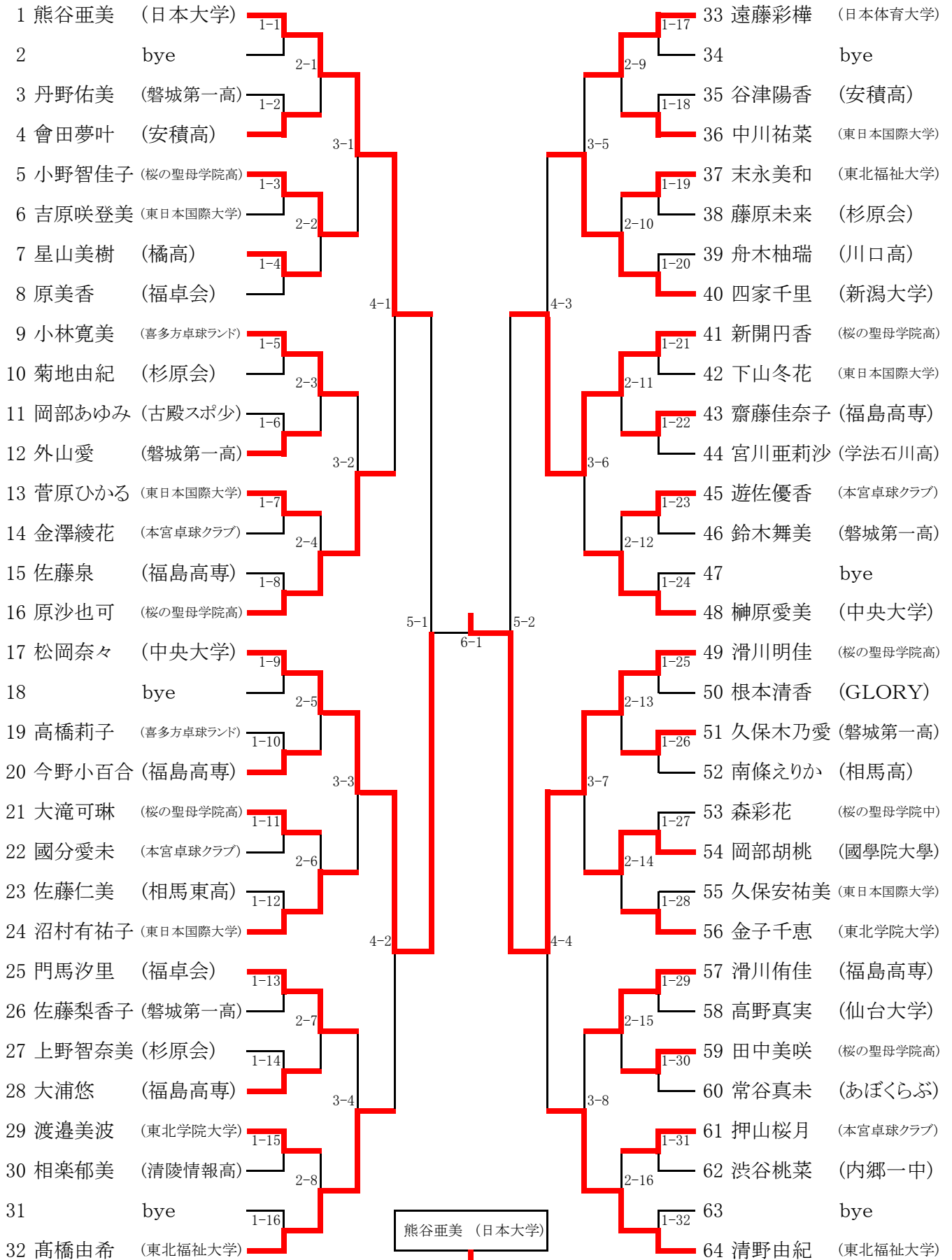

須賀川アリーナ会場図

ステージ (進行)

