

平成26年度福島県ホープス卓球大会

平成26年度福島県卓球選手権大会

(ホープス・カブ・バンビの部)

兼全農杯全日本卓球選手権大会福島県予選会

と き : 平成26年4月12日(土)

会 場 : 本宮市総合体育館

記録

主催 : 福島県卓球協会

後援 : 本宮市教育委員会

主管 : 福島県卓球協会県中支部

大 会 役 員

大会会長	福島県卓球協会会長	深谷 秀三			
大会副会長	福島県卓球協会副会長	雨澤 哲弘	薄井 充良	北澤 宏	
顧問	県協会名誉顧問	齋藤 一美	大藤 務	高城 友治	
参	与	三浦 勝美	土屋 弘	佐藤 昭典	二木 康視
		宇賀 神喜嗣	渡部 信行	大橋 柁	野木 孝夫
		平石 家治	渡部 洋一	岸 ひろみ	影山 澄
		伊藤 秀行	深谷 秀三	薄井 充良	
		二木 康視	北澤 宏	小泉 直人	
		大橋 柁			
大会委員長	福島県卓球協会理事長	齋藤 一美			
大会副委員長	福島県卓球協会副理事長	武田 勇治	武田 和久	荒井 孝芳	
大会役員		甚野 道雄	菅野 淳一	五十嵐修二	原 晃
		鈴木 栄喜	向井 隆一		

競 技 役 員

競技委員長	向井 隆一				
競技副委員長	大和田元一	玉木志代子			
審判	佐藤 敏夫				
進行	助川 利夫	荒井 弘行	金澤 勝彦	伊藤 寿子	
記録	深谷 純子	柳沼 一憲			
	根本 裕子				

開 会 式 次 第

- | | | |
|----------|----------------|-----------------|
| 1、開会のことば | 福島県卓球協会県中支部理事長 | 向井 隆一 |
| 2、優勝杯返還 | 男子団体 | 本宮卓球クラブA |
| | 女子団体 | 喜多方卓球ランドA |
| | バンビ男子 | 続橋 秀人 富久山卓球クラブ |
| | バンビ女子 | 原田 優衣 喜多方卓球ランド |
| | カブ男子 | 原田 春輝 喜多方卓球ランド |
| | カブ女子 | 本田 みらい いわき卓球 |
| | ホープス男子 | 荒井 和也 郡山第一卓球クラブ |
| | ホープス女子 | 原田 優芽 喜多方卓球ランド |
| 3、挨拶 | 福島県卓球協会会長 | 深谷 秀三 |
| 4、選手宣誓 | 本宮卓球クラブ | 町田 千尋 |
| 5、競技上の注意 | 審判長 | 佐藤 敏夫 |
| 6、諸連絡 | 福島県卓球協会事務局長 | 五十嵐 修二 |
| 7、閉会のことば | 福島県卓球協会県中支部副会長 | 荒井 孝芳 |

平成26年度全国卓球選手権大会(ホープス・カブ・バンビの部) 男女各7人+ペン推薦1人(ホープス男子8人)
平成26年7月25日(金)～27日(日)神戸総合運動公園体育館

第32回全国ホープス大会 平成26年8月17日(火)～19日(木) 東京体育館 男女2チーム

北日本ブロック大会 平成26年8月8日(金)～10日(日) 宮城県宮城野体育館 男女2チーム

※本日に申し込み手続きを行ってください。

組合せ作成について ①前年度ベスト4
②H25第6回県小学生強化リーグランキング

団体戦オーダー順序 3名の場合 4名の場合
A B C : ①A ②B ③BC ④A ⑤A B C D : ①A ②B ③CD ④A ⑤C
X Y Z : ①X ②Y ③XZ ④Y ⑤X Y Z W : ①X ②Y ③WZ ④Y ⑤Z

平成26年度福島県卓球選手権大会(小学生以下の部)結果

平成26年4月12日(土) 本宮市総合体育館 個人男女123名参加 団体男女21チーム参加

【団体の部】

順位	男子 団体		順位	女子 団体		全国	北日本
1位	喜多方卓球ランド	会津	1位	富久山卓球クラブA	県中	○	-
2位	本宮卓球クラブA	県中	2位	いわき卓球A	いわき	○	-
3位	郡山第一クラブA	県中	3位	本宮卓球クラブ	県中	-	○
3位	富久山卓球クラブ	県中	3位	喜多方卓球ランド	会津	-	○

第32回全国ホープス大会 平成26年8月17日(日)~19日(火) 東京体育館 男女2チーム

北日本ブロック大会 平成26年8月8日(金)~10日(日) 宮城県宮城野体育館 男女2チーム

【バンビの部 小学2年以下】

順位	バンビ 男子		順位	バンビ 女子		全国
1位	佐藤 央洋	ASPA福島	1位	原田 優衣	喜多方卓球ランド	○
2位	志賀 亘佑	みなみクラブ	2位	深谷 菜々美	富久山卓球クラブ	○
3位	小池 開	T.C赤井沢	3位	佐藤 里楠	ASPA福島	○
3位	船生 岳冬	いわき卓球	3位	片平 千尋	ジャド卓球クラブ	○
全国	岩永 堯久	富久山卓球クラブ	全国	千葉 眞音	郡山第一卓球クラブ	○
全国	保住 青哉	T.C赤井沢	全国	生江 未来	喜多方卓球ランド	○
全国	/		全国	/		/
P推	/		P推	/		/

【カブの部 小学3・4年】

順位	カブ 男子		順位	カブ 女子		全国
1位	高橋航太郎	二本松卓研	1位	高橋 美悠	富久山卓球クラブ	○
2位	続橋 秀人	富久山卓球クラブ	2位	熊田 朋華	いわき卓球	○
3位	滝沢 倭也	郡山第一卓球クラブ	3位	喬橋 史佳	しらさかクラブ	○
3位	高橋 悠	福島ジュニア	3位	伊藤 今日香	富久山卓球クラブ	○
全国	鹿俣 葵	本宮卓球クラブ	全国	佐藤 心美	ASPA福島	○
全国	佐藤 碧	須賀川スホ少	全国	原 夢璃	本宮卓球クラブ	○
全国	安原 成	ジャド卓球クラブ	全国	田子 千夏	みやたクラブ	○
P推	/		P推	/		/

【ホープスの部 小学5・6年】

順位	ホープス 男子		順位	ホープス 女子		全国
1位	荒井 和也	郡山第一卓球クラブ	1位	町田 千尋	本宮卓球クラブ	○
2位	相楽 将	須賀川スホ少	2位	本田みらい	いわき卓球	○
3位	原田 春輝	喜多方卓球ランド	3位	熊田 侑莉	いわき卓球	○
3位	齋藤 幸祐	本宮卓球クラブ	3位	小池 和妃	Quest D	○
全国	岩永 宗久	富久山卓球クラブ	全国	深谷 和花	富久山卓球クラブ	○
全国	金澤 勝吾	本宮卓球クラブ	全国	手島 和奏	いわき卓球	○
全国	高橋 蓮	福島ジュニア	全国	遠藤 まこと	富久山卓球クラブ	○
全国	滝沢 侑大	郡山第一卓球クラブ	P推	/		/
P推	続橋 賢人	富久山卓球クラブ	/		/	/

※P推:ペンホルダー推薦枠(各種目1名)

平成26年度全国卓球選手権大会(ホープス・カブ・バンビの部) 男女各7人+ペン推薦1人(ホープス男子8人)

平成26年7月25日(金)~27日(日)神戸総合運動公園体育館

男子団体

予選トーナメント（3点先取 A B C Dのチームは順位決定リーグへ）

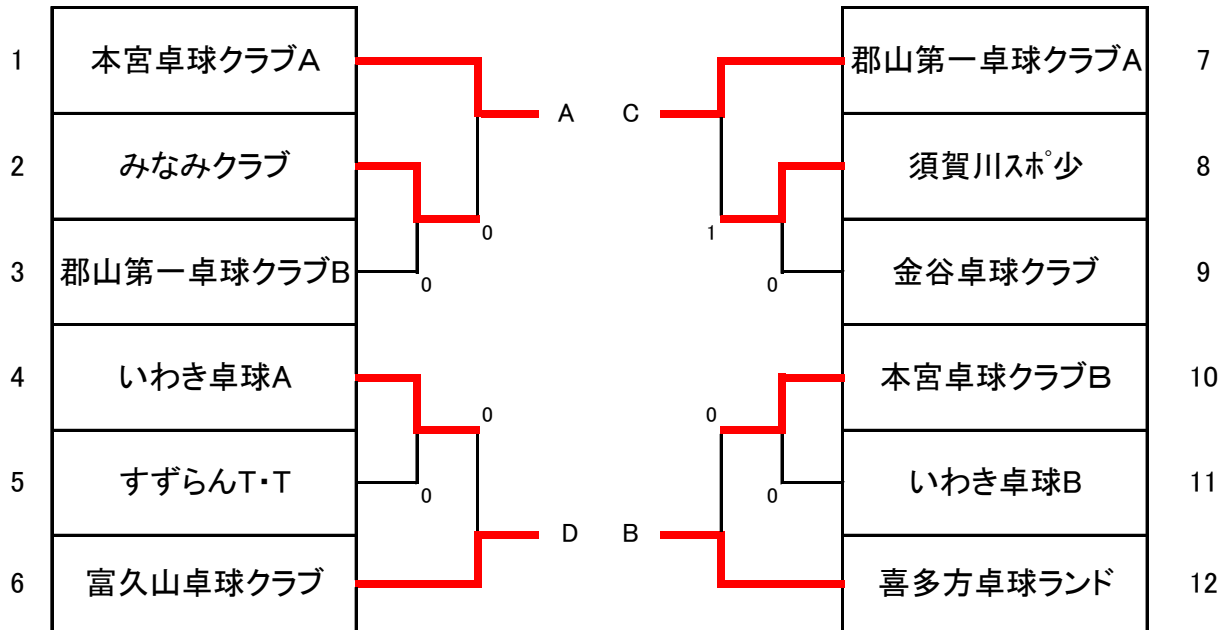

順位決定リーグ（3点先取）

全国ホープス大会上位2チーム、北日本ブロック大会代表3位、4位チーム

チーム名		本宮卓球クラブA	喜多方卓球ランド	郡山第一卓球クラブA	富久山卓球クラブ	勝敗	順位
1	A 本宮卓球クラブA	 	3-2	2-3	3-2	2-1	2
2	B 喜多方卓球ランド	2-3	 	3-2	3-0	2-1	1
3	C 郡山第一卓球クラブA	3-2	2-3	 	3-2	2-1	3
4	D 富久山卓球クラブ	2-3	0-3	2-3	 	0-3	4

試合順序 ①1-4 ②2-3 ③1-3 ④2-4 ⑤3-4 ⑥1-2

チーム名		本宮卓球クラブA	喜多方卓球ランド	郡山第一卓球クラブA	勝敗	得失点	得失点 ゲーム数		順位
1	A 本宮卓球クラブA	 	3-2	2-3	2-1	5/5	18/20	0.90	2
2	B 喜多方卓球ランド	2-3	 	3-2	2-1	5/5	20/16	1.25	1
3	C 郡山第一卓球クラブA	3-2	2-3	 	2-1	5/5	17/19	0.89	3

女子団体

予選トーナメント（3点先取 A B C Dのチームは順位決定リーグへ）

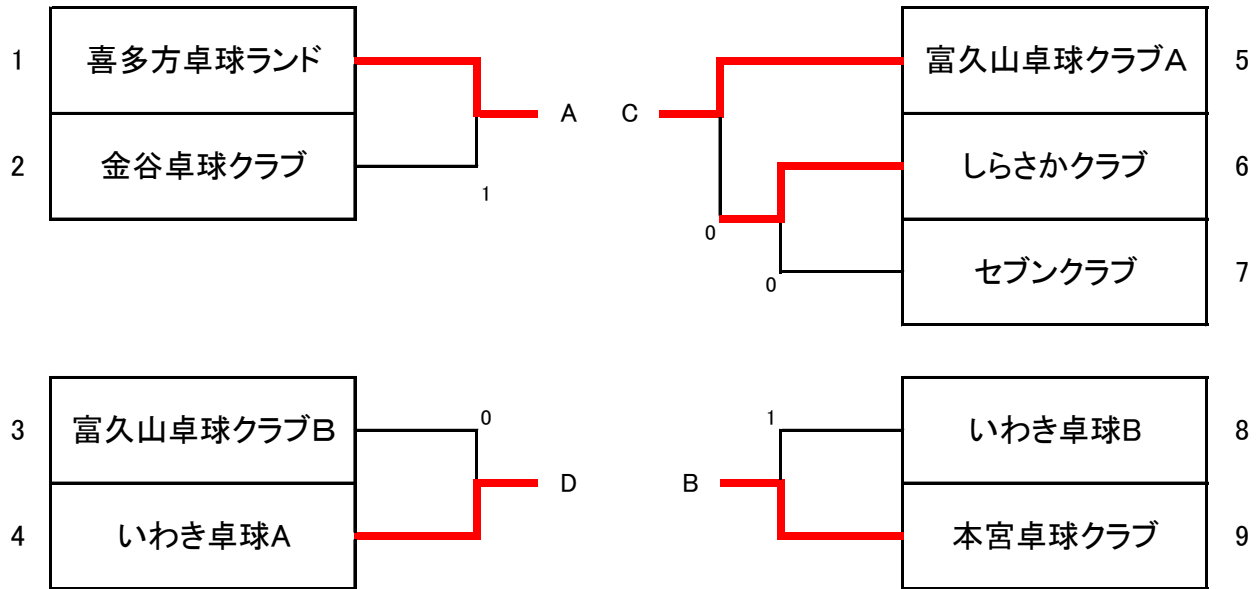

順位決定リーグ（3点先取）

全国ホープス大会上位2チーム、北日本ブロック大会代表3位、4位チーム

チーム名		喜多方卓球ランド	本宮卓球クラブ	富久山卓球クラブA	いわき卓球A	勝敗	順位
1	A 喜多方卓球ランド		2-3	0-3	0-3	0-3	4
2	B 本宮卓球クラブ	3-2		2-3	2-3	1-2	3
3	C 富久山卓球クラブA	3-0	3-2		3-1	3-0	1
4	D いわき卓球A	3-0	3-2	1-3		2-1	2

試合順序 ①1-4 ②2-3 ③1-3 ④2-4 ⑤3-4 ⑥1-2

【バンビ男子】

全国大会7人 全員全国大会出場

	氏名	所属	佐藤 央洋	船生 岳冬	志賀 亘佑	小池 開	岩永 堯久	保住 青哉	勝敗	順位
1	佐藤 央洋	ASPA福島		2-3	3-1	3-2	3-0	3-0	4-1	1
2	船生 岳冬	いわき卓球	3-2		2-3	2-3	3-0	3-0	3-2	4
3	志賀 亘佑	みなみクラブ	1-3	3-2		3-2	3-2	3-1	4-1	2
4	小池 開	T.C赤井沢	2-3	3-2	2-3		3-2	3-0	3-2	3
5	岩永 堯久	富久山卓球クラブ	0-3	0-3	2-3	2-3		3-0	1-4	5
6	保住 青哉	T.C赤井沢	0-3	0-3	1-3	0-3	0-3		0-5	6

【バンビ女子】

全国大会7人 全員全国大会出場

	氏名	所属	深谷 菜々美	片平 千尋	原田 優衣	千葉 真音	佐藤 里楠	生江 未来	緑川 愛里紗	勝敗	順位
1	深谷 菜々美	富久山卓球クラブ		3-0	1-3	3-0	3-0	3-0	-	4-1	2
2	片平 千尋	ジャド卓球クラブ	0-3		0-3	3-0	1-3	3-0	-	2-3	4
3	原田 優衣	喜多方卓球ランド	3-1	3-0		3-0	3-0	3-0	-	5-0	1
4	千葉 真音	郡山第一卓球クラブ	0-3	0-3	0-3		2-3	3-0	-	1-4	5
5	佐藤 里楠	ASPA福島	0-3	3-2	0-3	3-2		3-2	-	3-2	3
6	生江 未来	喜多方卓球ランド	0-3	0-3	0-3	0-3	2-3		-	0-5	6
7	緑川 愛里紗	中島クラブ	-	-	-	-	-	-	-	-	棄権

【カブ男子】

全国大会7+ペン枠(カブ 1人)

(各リーグ2位まで決勝トーナメント)

A リーグ 3位まで全国大会

	氏名	所属	高橋航太郎	高橋 悠	鹿俣 葵	松本 拓巳	根本 仁太	猪狩 葵	勝敗	順位
1	高橋航太郎	二本松卓研		3-0	3-0	-	3-0	3-0	4-0	1
2	高橋 悠	福島ジュニア	0-3		3-0	-	3-0	3-0	3-1	2
3	鹿俣 葵	本宮卓球クラブ	0-3	0-3		-	3-0	3-0	2-2	3
4	松本 拓巳	いわき卓球	-	-	-		-	-	-	棄権
5	根本 仁太	郡山第一卓球クラブ	0-3	0-3	0-3	-		3-2	1-3	4
6	猪狩 葵	富久山卓球クラブ	0-3	0-3	0-3	-	2-3		0-4	5

B リーグ 3位まで全国大会

	氏名	所属	滝沢 倭也	続橋 秀人	石澤 和磨	安原 成	上遠野寛門	佐藤 碧	本田 一茂	勝敗	順位
1	滝沢 倭也	郡山第一卓球クラブ		2-3	3-0	3-1	-	3-0	3-0	4-1	2
2	続橋 秀人	富久山卓球クラブ	3-2		3-2	3-0	-	3-0	3-0	5-0	1
3	石澤 和磨	本宮卓球クラブ	0-3	2-3		0-3	-	1-3	3-0	1-4	5
4	安原 成	ジャド卓球クラブ	1-3	0-3	3-0		-	0-3	3-0	2-3	4
5	上遠野寛門	金谷卓球クラブ	-	-	-	-		-	-	-	棄権
6	佐藤 碧	須賀川スポ少	0-3	0-3	3-1	3-0	-		3-0	3-2	3
7	本田 一茂	卓祥会	0-3	0-3	0-3	0-3	-	0-3		0-5	6

決勝トーナメント

A1	高橋航太郎	二本松卓研	}
B2	滝沢 倭也	郡山第一卓球クラブ	
A2	高橋 悠	福島ジュニア	}
B1	続橋 秀人	富久山卓球クラブ	

第7代表決定戦 各リーグの4位

A4	根本 仁太	郡山第一卓球クラブ	}
B4	安原 成	ジャド卓球クラブ	

【カブ女子】 全国大会7+ペン枠(カブ 1人) (各リーグ2位まで決勝トーナメント)

A リーグ

	氏名	所属	高橋 美悠	國分 綾乃	佐藤 芽生	田子 千夏	穂田 心桜	勝敗	順位
1	高橋 美悠	富久山卓球クラブ		3-0	3-0	3-0	3-0	4-0	1
2	國分 綾乃	飯野卓球スポーツ少年団	0-3		3-1	1-3	3-0	2-2	3
3	佐藤 芽生	西会津卓球クラブ	0-3	0-3		1-3	3-0	1-3	4
4	田子 千夏	みやたクラブ	0-3	0-3	3-1		3-0	3-1	2
5	穂田 心桜	勿来卓球クラブ	0-3	0-3	0-3	0-3		0-4	5

B リーグ

	氏名	所属	熊田 朋華	佐藤 心美	宍戸 愛菜	千葉 珠音	大門 瑞歩	勝敗	順位
1	熊田 朋華	いわき卓球		3-0	3-0	3-0	3-0	4-0	1
2	佐藤 心美	ASPA福島	0-3		3-1	3-0	3-0	3-1	2
3	宍戸 愛菜	平野卓球スポ少	0-3	1-3		3-0	3-0	2-2	3
4	千葉 珠音	郡山第一卓球クラブ	0-3	0-3	0-3		3-0	1-3	4
5	大門 瑞歩	勿来卓球クラブ	0-3	0-3	0-3	0-3		0-4	5

C リーグ

	氏名	所属	伊藤 今日香	木村 有亜	鈴木美夢奈	緑川 綾音	小林 梨々愛	勝敗	順位
1	伊藤 今日香	富久山卓球クラブ		3-0	3-0	3-0	3-0	4-0	1
2	木村 有亜	平野卓球スポ少	0-3		3-2	3-0	3-0	3-1	2
3	鈴木美夢奈	金谷卓球クラブ	0-3	2-3		3-0	3-1	2-2	3
4	緑川 綾音	中島クラブ	0-3	0-3	0-3		3-0	1-3	4
5	小林 梨々愛	セブンクラブ	0-3	0-3	1-3	0-3		0-4	5

D リーグ

	氏名	所属	喬橋 史佳	原 夢璃	苅宿 千穂	小磯 陽菜乃	荒井 涼音	勝敗	順位
1	喬橋 史佳	しらかさクラブ		3-2	3-0	3-0	3-0	4-0	1
2	原 夢璃	本宮卓球クラブ	2-3		3-1	3-1	3-0	3-1	2
3	苅宿 千穂	富久山卓球クラブ	0-3	1-3		3-0	3-2	2-2	3
4	小磯 陽菜乃	中島クラブ	0-3	1-3	0-3		3-0	1-3	4
5	荒井 涼音	浅川クラブ	0-3	0-3	2-3	0-3		0-4	5

決勝トーナメント

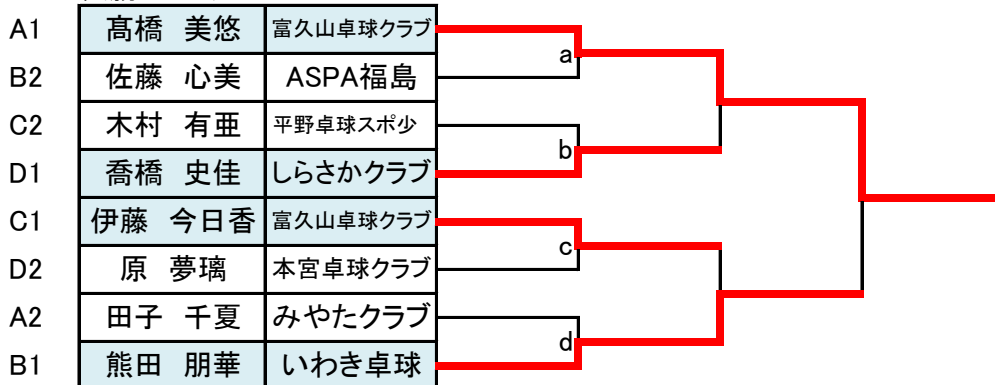

第5・6代表決定戦

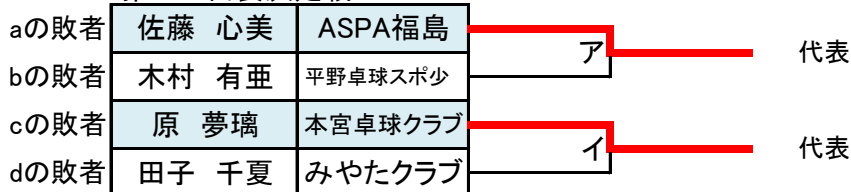

第7代表決定戦

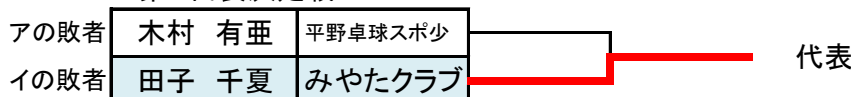

【ホープス男子①】

全国大会8人+ペン枠(ホープス1人)

(各リーグ2位まで決勝トーナメント)

A リーグ

	氏名	所属	荒井 和也	新田 隼人	根本 亘	菱川 賢生	勝敗	順位
1	荒井 和也	郡山第一卓球クラブ		3-0	3-0	3-0	3-0	1
2	新田 隼人	喜多方卓球ランド	0-3		3-0	1-3	1-2	3
3	根本 亘	金谷卓球クラブ	0-3	0-3		0-3	0-3	4
4	菱川 賢生	須賀川スポ少	0-3	3-1	3-0		2-1	2

B リーグ

	氏名	所属	齋藤 幸祐	荒井 駿斗	佐藤 初紀	鹿又 琉	勝敗	順位
1	齋藤 幸祐	本宮卓球クラブ		3-0	3-0	3-0	3-0	1
2	荒井 駿斗	浅川クラブ	0-3		3-0	3-0	2-1	2
3	佐藤 初紀	いわき卓球	0-3	0-3		0-3	0-3	4
4	鹿又 琉	みなみクラブ	0-3	0-3	3-0		1-2	3

C リーグ

	氏名	所属	相楽 将	渡辺 健太	菊地 拓真	佐久山祐人	勝敗	順位
1	相楽 将	須賀川スポ少		3-0	3-0	3-0	3-0	1
2	渡辺 健太	金谷卓球クラブ	0-3		3-0	3-0	2-1	2
3	菊地 拓真	郡山第一卓球クラブ	0-3	0-3		3-0	1-2	3
4	佐久山祐人	いわき卓球	0-3	0-3	0-3		0-3	4

D リーグ

	氏名	所属	原田 春輝	柳沼 利来	吉田 京平	植木 遥平	勝敗	順位
1	原田 春輝	喜多方卓球ランド		3-0	3-0	3-0	3-0	1
2	柳沼 利来	すずらんT・T	0-3		3-0	3-0	2-1	2
3	吉田 京平	いわき卓球	0-3	0-3		3-1	1-2	3
4	植木 遥平	中島クラブ	0-3	0-3	1-3		0-3	4

E リーグ

	氏名	所属	高橋 蓮	新田 大和	国谷 幸平	小野 草太	勝敗	順位
1	高橋 蓮	福島ジュニア		3-0	3-0	3-0	3-0	1
2	新田 大和	喜多方卓球ランド	0-3		3-0	0-3	1-2	3
3	国谷 幸平	勿来卓球クラブ	0-3	0-3		0-3	0-3	4
4	小野 草太	みなみクラブ	0-3	0-3	3-0		2-1	2

F リーグ

	氏名	所属	遠藤 惟織	鈴木 紳晃	高野 龍介	大高 圭裕	勝敗	順位
1	遠藤 惟織	喜多方卓球ランド		3-0	3-0	3-0	3-0	1
2	鈴木 紳晃	いわき卓球	0-3		3-0	3-0	2-1	2
3	高野 龍介	エフ・スポーツ	0-3	0-3		3-0	1-2	3
4	大高 圭裕	郡山第一卓球クラブ	0-3	0-3	0-3		0-3	4

【ホープス男子②】

全国大会8人+ペン枠(ホープス1人)

(各リーグ2位まで決勝トーナメント)

G リーグ

	氏名	所属	生江 元気	鹿俣 蓮	箱崎 竜輝	渡辺 紘太	勝敗	順位
1	生江 元気	喜多方卓球ランド		3-0	3-0	3-0	3-0	1
2	鹿俣 蓮	本宮卓球クラブ	0-3		3-0	3-0	2-1	2
3	箱崎 竜輝	いわき卓球	0-3	0-3		3-2	1-2	3
4	渡辺 紘太	金谷卓球クラブ	0-3	0-3	2-3		0-3	4

H リーグ

	氏名	所属	岩永 宗久	木村 朱里	野木 辰仁	渡辺 大地	勝敗	順位
1	岩永 宗久	富久山卓球クラブ		3-0	3-0	3-0	3-0	1
2	木村 朱里	平野卓球スポ少	0-3		3-0	3-0	2-1	2
3	野木 辰仁	すずらんT・T	0-3	0-3		1-3	0-3	4
4	渡辺 大地	郡山第一卓球クラブ	0-3	0-3	3-1		1-2	3

I リーグ

	氏名	所属	原 愛生斗	三瓶 英恭	吉田 勇輝	時計 太一	勝敗	順位
1	原 愛生斗	本宮卓球クラブ		1-3	3-0	3-0	2-1	2
2	三瓶 英恭	みなみクラブ	3-1		3-0	3-0	3-0	1
3	吉田 勇輝	すずらんT・T	0-3	0-3		2-3	0-3	4
4	時計 太一	いわき卓球	0-3	0-3	3-2		1-2	3

J リーグ

	氏名	所属	滝沢 侑大	船生 優	猪狩 尊	穂田 琉偉	勝敗	順位
1	滝沢 侑大	郡山第一卓球クラブ		3-0	3-0	3-0	3-0	1
2	船生 優	いわき卓球	0-3		3-0	3-0	2-1	2
3	猪狩 尊	富久山卓球クラブ	0-3	0-3		3-2	1-2	3
4	穂田 琉偉	勿来卓球クラブ	0-3	0-3	2-3		0-3	4

K リーグ

	氏名	所属	金澤 勝吾	阿部 凜	湯田 遥人		勝敗	順位
1	金澤 勝吾	本宮卓球クラブ		3-0	3-0		2-0	1
2	阿部 凜	二本松卓研	0-3		3-0		1-1	2
3	湯田 遥人	金谷卓球クラブ	0-3	0-3			0-2	3
4							-	

L リーグ

	氏名	所属	続橋 賢人	三浦 大希	大門 昂平		勝敗	順位
1	続橋 賢人	富久山卓球クラブ		3-2	3-0		2-0	1
2	三浦 大希	飯野卓球スポーツ少年団	2-3		3-0		1-1	2
3	大門 昂平	勿来卓球クラブ	0-3	0-3			0-2	3
4							-	

ホープス男子決勝トーナメント(ベスト8代表)

A1	荒井 和也	郡山第一卓球クラブ						相楽 将	須賀川スポ少	C1
G2	鹿俣 蓮	本宮卓球クラブ						小野 草太	みなみクラブ	E2
B2	荒井 駿斗	浅川クラブ						柳沼 利来	すずらんT・T	D2
I1	三瓶 英恭	みなみクラブ						金澤 勝吾	本宮卓球クラブ	K1
J2	船生 優	いわき卓球						三浦 大希	飯野卓球スポーツ少年団	L2
H1	岩永 宗久	富久山卓球クラブ						遠藤 惟織	喜多方卓球ランド	F1
E1	高橋 蓮	福島ジュニア						生江 元気	喜多方卓球ランド	G1
K2	阿部 凜	二本松卓研						原 愛生斗	本宮卓球クラブ	I2
L1	続橋 賢人	富久山卓球クラブ						滝沢 侑大	郡山第一卓球クラブ	J1
C2	渡辺 健太	金谷卓球クラブ						菱川 賢生	須賀川スポ少	A2
F2	鈴木 紳晃	いわき卓球						木村 朱里	平野卓球スポ少	H2
D1	原田 春輝	喜多方卓球ランド						齋藤 幸祐	本宮卓球クラブ	B1

ペンホルダー推薦

続橋 賢人 富久山卓球クラブ

【ホープス女子】 全国大会7人+ペン枠(ホープス1人) (各リーグ2位まで決勝トーナメント)

A リーグ

	氏名	所属	町田 千尋	鈴木 美羽	遠藤 穂花	金澤 伶耶	勝敗	順位
1	町田 千尋	本宮卓球クラブ		3-0	3-0	3-0	3-0	1
2	鈴木 美羽	金谷卓球クラブ	0-3		3-0	3-0	2-1	2
3	遠藤 穂花	ジャド卓球クラブ	0-3	0-3		2-3	0-3	4
4	金澤 伶耶	浅川クラブ	0-3	0-3	3-2		1-2	3

B リーグ

	氏名	所属	小池 和妃	吉田 柚葉	太田 智望	佐藤 想夏	勝敗	順位
1	小池 和妃	Quest D		3-0	3-0	3-0	3-0	1
2	吉田 柚葉	いわき卓球	0-3		3-1	3-0	2-1	2
3	太田 智望	セブンクラブ	0-3	1-3		3-0	1-2	3
4	佐藤 想夏	郡山第一卓球クラブ	0-3	0-3	0-3		0-3	4

C リーグ

	氏名	所属	本田みらい	安原 亜由	上遠野真穂	竹田 百萌	勝敗	順位
1	本田みらい	いわき卓球		3-0	3-0	-	-	1
2	安原 亜由	ジャド卓球クラブ	0-3		3-0	-	-	2
3	上遠野真穂	金谷卓球クラブ	0-3	0-3		-	-	3
4	竹田 百萌	本宮卓球クラブ	-	-	-		-	棄権

D リーグ

	氏名	所属	熊田 侑莉	安齋妃南子	松本 華	永山 茉菜	勝敗	順位
1	熊田 侑莉	いわき卓球		3-0	3-0	3-0	3-0	1
2	安齋妃南子	二本松卓研	0-3		3-0	3-0	2-1	2
3	松本 華	しらかさクラブ	0-3	0-3		3-0	1-2	3
4	永山 茉菜	喜多方卓球ランド	0-3	0-3	1-3		0-3	4

E リーグ

	氏名	所属	深谷 和花	喬橋 飛香	矢作 愛望	粥塚明日香	勝敗	順位
1	深谷 和花	富久山卓球クラブ		3-0	3-0	3-0	3-0	1
2	喬橋 飛香	しらかさクラブ	0-3		3-0	3-0	2-1	2
3	矢作 愛望	金谷卓球クラブ	0-3	0-3		3-0	1-2	3
4	粥塚明日香	いわき卓球	0-3	0-3	0-3		0-3	4

F リーグ

	氏名	所属	石澤 さくら	小西 真優	佐藤 有沙	桑島 梨乃	勝敗	順位
1	石澤 さくら	本宮卓球クラブ		3-0	3-0	3-0	3-0	1
2	小西 真優	いわき卓球	0-3		3-0	3-0	2-1	2
3	佐藤 有沙	喜多方卓球ランド	0-3	0-3		3-0	1-2	3
4	桑島 梨乃	セブンクラブ	0-3	0-3	0-3		0-3	4

G リーグ

	氏名	所属	手島 和奏	小池 うた	大吉真奈加	星野 里奈	勝敗	順位
1	手島 和奏	いわき卓球		3-0	3-0	3-0	3-0	1
2	小池 うた	T.C赤井沢	0-3		3-0	3-1	2-1	2
3	大吉真奈加	しらかさクラブ	0-3	0-3		3-1	1-2	3
4	星野 里奈	セブンクラブ	0-3	1-3	1-3		0-3	4

H リーグ

	氏名	所属	浅川 胡桃	遠藤 まこと	加藤 千尋		勝敗	順位
1	浅川 胡桃	個人		1-3	3-0		1-1	2
2	遠藤 まこと	富久山卓球クラブ	3-1		3-0		2-0	1
3	加藤 千尋	平野卓球スポ少	0-3	0-3			0-2	3
4							-	

ホープス女子決勝トーナメント

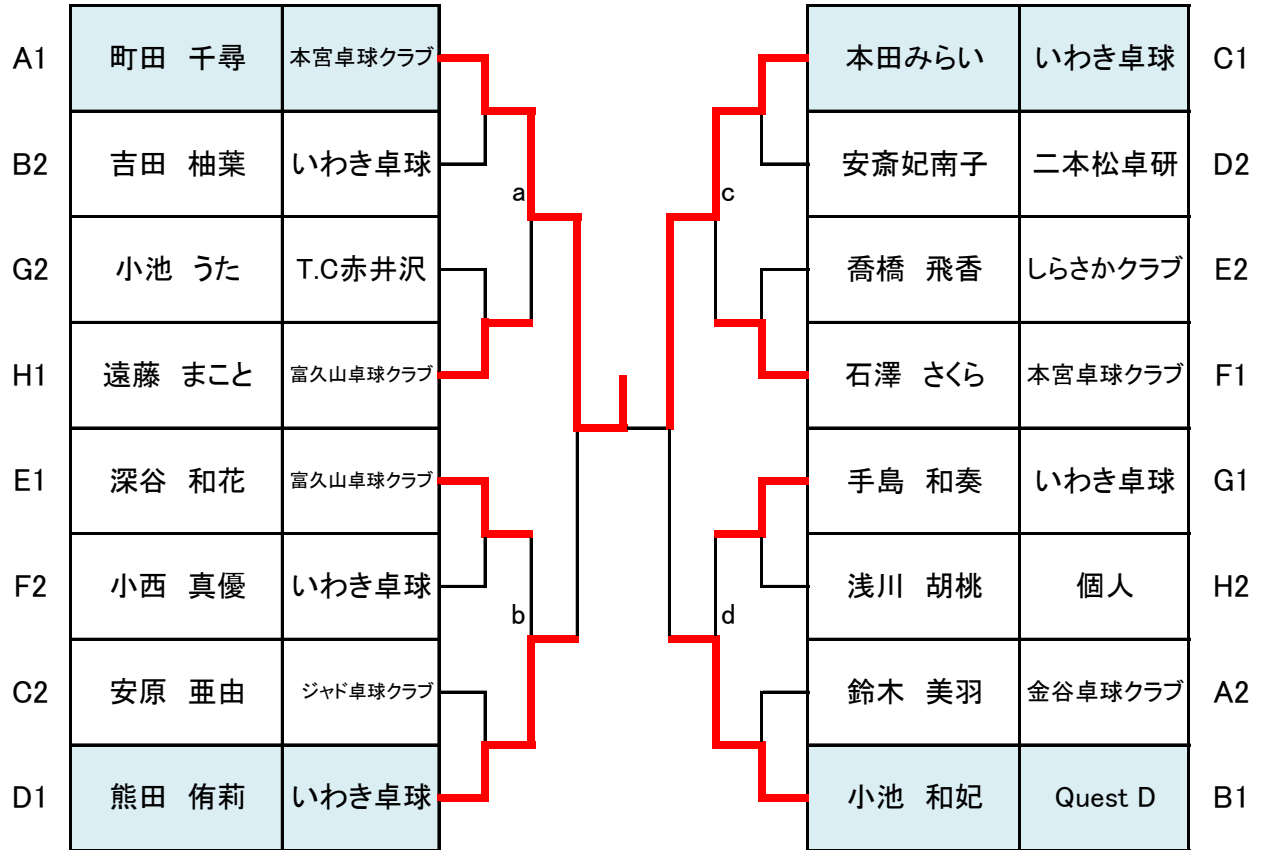

第5・6代表決定戦

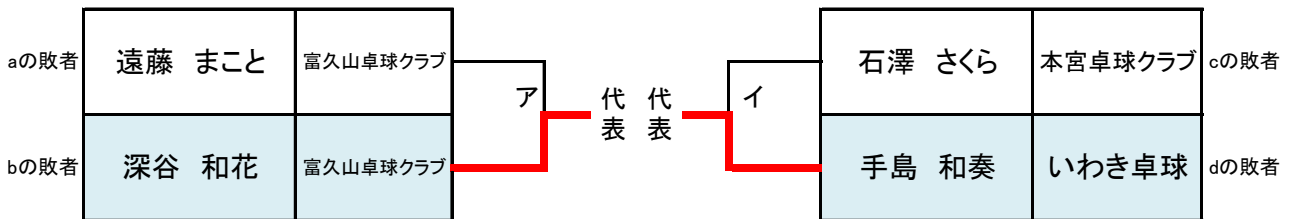

第7代表決定戦

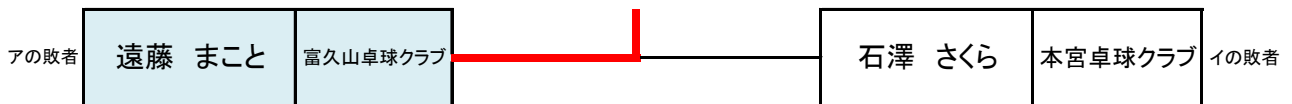

平成26年度福島県卓球選手権大会(小学生以下の部)【団体戦】

男子団体

No.	チーム名	監督名	選手1	学年	選手2	学年	選手3	学年	選手4	学年
1	富久山卓球クラブ	深谷 秀三	続橋 賢人	5	岩永 宗久	5	続橋 秀人	3		
2	郡山第一卓球クラブA	荒井 弘行	荒井 和也	6	滝沢 侑大	6	滝沢 倅也	3		
3	郡山第一卓球クラブB	荒井 弘行	菊地 拓真	6	渡辺 大地	5	大高 圭裕	5	根本 仁太	4
4	すずらんT・T	柳沼 一憲	柳沼 利來	5	野木 辰仁	5	吉田 勇輝	5		
5	本宮卓球クラブA	助川 利夫	齋藤 幸祐	6	原 愛生斗	5	金澤 勝吾	5		
6	本宮卓球クラブB	石澤 貴夫	鹿俣 蓮	6	鹿俣 葵	3	石澤 和磨	3		
7	いわき卓球A	橋本 卓央	船生 優	6	鈴木 紳晃	6	吉田 京平	6	佐藤 初紀	6
8	金谷卓球クラブ	佐藤 巖	渡辺健太	6	根本 亘	6	渡辺紘太	5	湯田遥人	5
9	いわき卓球B	橋本 卓央	箱崎 竜輝	6	時計 太一	5	佐久山 祐人	5	松本 拓巳	4
10	須賀川スポ少	薄井 充良	相楽 将	6	菱川 賢生	6	佐藤 碧	4		
11	みなみクラブ	佐藤 潤	小野 草太	小6	三瓶 英恭	小5	鹿又 琉	小5	志賀 亘佑	小2
12	喜多方卓球ランド	五十嵐修二	遠藤惟織	6	原田春輝	5	生江元気	5	新田大和	6

女子団体

No.	チーム名	監督名	選手1	学年	選手2	学年	選手3	学年	選手4	学年
1	富久山卓球クラブA	深谷 秀三	遠藤 まこと	6	深谷 和花	5	高橋 美悠	4		
2	富久山卓球クラブB	深谷 秀三	伊藤 今日香	4	苅宿 千穂	4	深谷 菜々美	2		
3	本宮卓球クラブ	武田 勇治	町田 千尋	6	石澤 さくら	5	竹田 百萌	5	原 夢璃	3
4	いわき卓球A	橋本 卓央	熊田 侑莉	6	本田 みらい	5	手島 和奏	5		
5	いわき卓球B	橋本 卓央	小西 真優	6	吉田 柚葉	6	熊田 朋華	4		
6	金谷卓球クラブ	佐藤 巖	鈴木美羽	6	矢作愛望	5	上遠野真穂	5	鈴木美夢奈	4
7	しらかかクラブ	大平忠男	喬橋飛香	小6	喬橋史佳	小4	松本 華	小5	大吉真奈加	小4
8	喜多方卓球ランド	原田一孝	佐藤有沙	6	永山茉菜	5	原田優衣	2	生江未来	幼