

大会次第

【開会式】

選手入場		
1 開会宣言	大会委員長	武田和久
2 優勝杯返還	男子学校対抗	帝京安積高等学校
	女子学校対抗	桜の聖母学院高等学校
	男子ダブルス	加藤圭祐 佐藤将希 (帝京安積高等学校)
	女子ダブルス	小野智佳子 星美咲 (桜の聖母学院高等学校)
	男子シングルス	加藤圭祐 (帝京安積高等学校)
	女子シングルス	星美咲 (桜の聖母学院高等学校)
3 表彰	平成27年度 第69回東北高等学校卓球選手権大会	
	女子シングルス	第2位 小野智佳子 (桜の聖母学院高等学校)
4 部会長あいさつ	県高体連卓球専門部会長	木田英男
5 祝辞	県卓球協会会長	深谷秀三様
6 選手宣誓	白河高等学校	松江友貴
7 競技上の注意	審判長	湯澤智幸
8 会場使用上の注意	会場主任	加藤勝則
9 閉式の辞	大会副委員長	有松忍

【閉会式】

1 閉式の辞	大会委員長	武田和久
2 成績発表 ならびに表彰		
3 あいさつ	県高体連卓球専門部会長	木田英男
4 閉式の辞	大会副委員長	有松忍

大会役員

名誉会長	深谷秀三	(県協会長)			
名誉副会長	橋本克也	(須賀川市長)			
会長	長岐博	(県高体連会長)			
副会長	木田英男	(県卓球部会長)	菅野直芳	(主管地区部会長)	
	柳沼直三	(須賀川市教育長)	薄井充良	(県南卓球協会長)	
	北澤宏	(県協会副会長)	雨澤哲弘	(県協会副会長)	
	大藤務	(県協会副会長)	薄井充良	(県協会副会長)	
	斉藤一美	(県協会副会長)			
名誉顧問	杉昭重	(県教育長)	内堀雅雄	(県知事)	
顧問	三浦勝美	(県協会名誉顧問)			
	宇賀神嘉嗣	(協会顧問)	野木孝夫	(協会顧問)	
	佐藤昭典	(協会顧問)	土屋弘	(協会顧問)	
	平石家治	(協会顧問)	大橋 柁	(協会顧問)	
	渡部信行	(協会顧問)	二木康視	(協会顧問)	
	岸ひろみ	(協会顧問)	伊藤秀行	(協会顧問)	
	渡部洋一	(協会顧問)	影山澄	(協会顧問)	
参与	齋藤靖	(県高体連事務局長)	二木康視	(県北支部長)	
	深谷秀三	(県中支部長)	薄井充良	(県南支部長)	
	北澤宏	(会津支部長)	雨澤哲弘	(いわき支部長)	
	小泉直人	(相双支部長)			
大会委員長	武田和久	(県高体連卓球専門部委員長)			
大会副委員長	斉藤一美	(県協会理事長)	菅野淳一	(主管支部理事長)	
	有松忍	(県高体連主管地区委員長)	鈴木重之	(県高体連卓球専門部副委員長)	
大会委員	小川伸治	(県高体連県北地区委員長)	坂本太郎	(県高体連県中地区委員長)	
	有松忍	(県高体連県南地区委員長)	二瓶政紀	(県高体連会津地区委員長)	
	浅川康夫	(県高体連いわき地区委員長)	鎌田慎也	(県高体連相双地区委員長)	
	甚野道雄	(県北支部理事長)	向井隆一	(県中支部理事長)	
	菅野淳一	(県南支部理事長)	五十嵐修二	(会津支部理事長)	
	鈴木栄喜	(いわき支部理事長)	原 晃	(相双支部理事長)	
	鈴木是行	(県高体連強化部長)	五十嵐修二	(県協会事務局長)	
	武田勇治	(県協会強化普及委員長)	原 晃	(県協会事務局会計)	
	佐藤淳	(県協会事務局次長)			

競技役員

競技委員長	有松忍				
競技副委員長	小川陽祐				
審判長	湯澤智幸				
副審判長	吉田秀敏				
総務	加藤勝則	吉田秀敏	松根祐介		
進行(男)	加藤敏雄	加藤勝則	乙母雅之	小林千佳子	
	野尻勝行	小泉龍	高橋孝一		
進行(女)	三浦純	西村真由美	大越典幸	松根祐介	
	小手森雅義	今川吉晃	角田いつる		
記録・報道	小川陽祐	安斉光一	舟木慎一	太田理恵子	
会場	加藤勝則	加藤敏雄	西村真由美	根本美智子	
受付・接待	高橋孝一	中川英幸			
式典	三浦純	根本久美子	小泉龍	矢吹桂一	
救護	太田理恵子				
補助員	県南地区高等学校卓球部員				

競技日程

11月	20日	(金)	15:00 ~ 16:00 ~	監督会議 (リフレッシュコーナー) 開会式
11月	21日	(土)	9:00 ~	男女学校対抗1回戦~決勝戦・代表決定戦
11月	22日	(日)	9:00 ~ 9:10 ~	表彰式(男女学校対抗) 男女ダブルス1回戦~決勝戦 男女シングルス1回戦~ベスト16決定
11月	23日	(月)	9:00 ~ 競技終了後 ~	男女シングルス決勝まで 閉会式

練習日程

11月	20日	(金)	12:00 ~	15:30
11月	21日	(土)	8:00 ~	8:50
11月	22日	(日)	8:00 ~	8:50
11月	23日	(月)	8:00 ~	8:50

コート割

県北	1 ~	7	コート	7台
県中	8 ~	14	コート	7台
会津	15 ~	20	コート	6台
いわき	21 ~	26	コート	6台
相双	27 ~	30	コート	4台
県南	31 ~	36	コート	6台

◎ 前回までの優勝高校・優勝者 ◎

回	学校対抗		シングルス	高校名	ダブルス	高校名	年度・開催地
1	男子		安藤典昭	郡山商業			昭和37年
	女子		高倉政子	福島女子			郡山二中
2	男子		浅坂登	会津工業			昭和38年
	女子		千葉敦子	田村			郡山女子高校
3	男子		小川正浩	平工業			昭和39年
	女子		平栗ヨシエ	磐城第一			福島県営体育館
4	男子		武石勝	平商業			昭和40年
	女子		山口恵子	磐城第一			郡山女子高校
5 (1)	男子	平工業 高校	斉藤芳夫	好問			昭和41年
	女子	成蹊女子 高校	長谷川ミツエ	磐城女子			郡山西工業高校
6 (2)	男子	若松商業 高校	芳賀芳光	若松商業			昭和42年
	女子	若松第一 高校	森山志代子	白河女子			白河女子高校
7 (3)	男子	小高工業 高校	大沼雅之	学法福島工業			昭和43年
	女子	磐城第一 高校	渡辺三代子	磐城第一			勿来工業高校
8 (4)	男子	小高工業 高校	水野清志	郡山工業			昭和44年
	女子	安達 高校	佐藤ふみ子	郡山女子			相馬高校
9 (5)	男子	平工業 高校	青山果	郡山工業			昭和45年
	女子	相馬女子 高校	太田宏子	安積女子			県営福島体育館
10 (6)	男子	平工業 高校	佐藤光昭	郡山商業			昭和46年
	女子	磐城第一 高校	石井淑子	磐城第一			県営福島体育館
11 (7)	男子	郡山商業 高校	下山田守一	平工業			昭和47年
	女子	平商業 高校	増田淳子	安積女子			須賀川体育館
12 (8)	男子	若松商業 高校	渡辺幸男	田村			昭和48年
	女子	保原 高校	斎藤京子	保原			県営会津体育館
13 (9)	男子	平工業 高校	根本新一	白河			昭和49年
	女子	喜多方女子 高校	佐藤尚美	日本女子工業			勿来工業高校
14 (10)	男子	平工業 高校	下山田守夫	平工業			昭和50年
	女子	喜多方女子 高校	須藤泰子	喜多方			郡山総合体育館
15 (11)	男子	喜多方工業 高校	小野寺和美	喜多方工業			昭和51年
	女子	喜多方女子 高校	須藤泰子	喜多方			郡山総合体育館
16 (12)	男子	平工業 高校	斉藤達也	福島商業			昭和52年
	女子	喜多方女子 高校	田村浩子	平商業			県営福島体育館
17 (13)	男子	平工業 高校	小島篤	平工業			昭和53年
	女子	平商業 高校	小野美恵	平商業			小高高校
18 (14)	男子	平工業 高校	鈴木誠一	平工業			昭和54年
	女子	日本女子工業 高校	井戸川貴子	磐城女子			棚倉総合体育館
19 (15)	男子	福島工業 高校	高橋洋一	福島工業			昭和55年
	女子	日本女子工業 高校	井戸川貴子	磐城女子			福島体育館
20 (16)	男子	福島工業 高校	落合茂幸	福島工業			昭和56年
	女子	喜多方女子 高校	赤城美智代	喜多方女子			福島体育館
21 (17)	男子	福島工業 高校	鈴木是行	磐城			昭和57年
	女子	喜多方女子 高校	渡辺真紀子	桜の聖母			いわき市立総合体育館
22 (18)	男子	喜多方工業 高校	渡辺俊雄	福島工業			昭和58年
	女子	喜多方女子 高校	阿部一美	喜多方女子			原町体育館
23 (19)	男子	学法石川 高校	緑川朝久	磐城農業			昭和59年
	女子	喜多方女子 高校	竹島としえ	原町			福島体育館
24 (20)	男子	須賀川 高校	高橋健一	福島工業			昭和60年
	女子	喜多方女子 高校	佐藤久美	喜多方女子			原町体育館
25 (21)	男子	学法石川 高校	小塩浩	須賀川	高橋健一・富永直行	福島工業	昭和61年
	女子	喜多方女子 高校	酒井久仁子	喜多方女子	秋山和代・関本智恵	喜多方女子	相馬体育館
26 (22)	男子	磐城 高校	赤司恒弥	安積商業	金子雄治・三瓶剛治	会津	昭和62年
	女子	喜多方女子 高校	東條由美	喜多方女子	東條由美・古川明子	喜多方女子	県営白河体育館

回	学校対抗	シングルス	高校名	ダブルス	高校名	年度・開催地
27 (23)	男子	勿来工業 高校	丹野 哲也	長谷川 隆志・関 根利 純	帝京安積	昭和63年
	女子	喜多方女子 高校	佐野 修子	喜多方女子 佐野 修子・山口 育子	喜多方女子	いわき市立総合体育館
28 (24)	男子	須賀川 高校	長谷川 隆志	帝京安積 山本 健史・秋山 月彦	須賀川	平成1年
	女子	喜多方女子 高校	深谷 純子	安積女子 薄 香織・山口 育子	喜多方女子	県営会津体育館
29 (25)	男子	須賀川 高校	山本 健史	須賀川 山本 健史・秋山 月彦	須賀川	平成2年
	女子	安積女子 高校	深谷 純子	安積女子 深谷 純子・小川 音々	安積女子	福島体育館
30 (26)	男子	福島工業 高校	岩崎 力	帝京安積 小川 伸治・横山 公治	福島工業	平成3年
	女子	桜の聖母 高校	菊地 弓子	尚 志 今福 麻美・佐藤 奈津子	桜の聖母	郡山総合体育館
31 (27)	男子	福島工業 高校	矢内 剛	学法石川 小川 伸治・横山 公治	福島工業	平成4年
	女子	喜多方女子 高校	菊地 弓子	尚 志 岡田 晶子・佐藤 愛子	福島女子	県営白河体育館
32 (28)	男子	福島工業 高校	大越 弘之	小高工業 大越 弘之・斉藤 洋一	小高工業	平成5年
	女子	福島女子 高校	藤田 由希	安 達 岡田 晶子・岡田 直子	福島女子	喜多方市立押切川体育館
33 (29)	男子	小高工業 高校	遊佐 充裕	小高工業 小河 泰之・熊谷 英明	須賀川	平成6年
	女子	郡山女子 高校	岡田 直子	福島女子 根本 惠美子・山木 成愛	郡山女子	いわき市立総合体育館
34 (30)	男子	帝京安積 高校	遊佐 充裕	小高工業 横田 尊春・横田 敬春	帝京安積	平成7年
	女子	安 達 高校	三原 香織	小高工業 高橋 美貴江・根本 喜子	安 達	原町市スポーツセンター
35 (31)	男子	帝京安積 高校	渡辺 隆司	帝京安積 横田 尊春・今福 豊	帝京安積	平成8年
	女子	小高工業 高校	高橋 美貴江	安 達 高橋 美貴江・西山 亜希子	安 達	福島体育館
36 (32)	男子	帝京安積 高校	今福 豊	帝京安積 渡辺 隆司・今福 豊	帝京安積	平成9年
	女子	小高工業 高校	玉木 尚子	郡山女子 大峯 礼・庄司 由希子	小高工業	郡山総合体育館
37 (33)	男子	福島工業 高校	小澤 聡	福島工業 齋藤 忠義・渋谷 正登	福島工業	平成10年
	女子	郡女大附属 高校	荒井 沙織	郡山東 佐藤 友美・安齋 由美	郡女大附属	須賀川アリーナ
38 (34)	男子	帝京安積 高校	渡辺 芳博	帝京安積 中西 祐太・渡辺 芳博	帝京安積	平成11年
	女子	郡山東 高校	荒井 沙織	郡山東 大和田 ゆかり・美野 佐知子	郡山東	喜多方市立押切川体育館
39 (35)	男子	帝京安積 高校	佐藤 司	帝京安積 渡辺 芳博・大和田 直樹	帝京安積	平成12年
	女子	磐城第一 高校	箱崎 清香	磐城第一 玉木 杏子・渡辺 静香	郡山東	いわき市立総合体育館
40 (36)	男子	帝京安積 高校	大和田 直樹	帝京安積 大和田 直樹・佐藤 司	帝京安積	平成13年
	女子	郡山東 高校	玉木 杏子	郡山東 玉木 杏子・渡辺 静香	郡山東	原町市スポーツセンター
41 (37)	男子	小高工業 高校	橋本 卓央	平工業 國分 正夫・原 亨	小高工業	平成14年
	女子	郡山東 高校	高久 美華	磐城第一 堤 朱織・柏原 亜紀	郡山東	福島体育館
42 (38)	男子	小高工業 高校	小澤 敬三	小高工業 原 亨・小澤 敬三	小高工業	平成15年
	女子	郡山東 高校	柏原 亜紀	郡山東 堤 朱織・柏原 亜紀	郡山東	郡山総合体育館
43 (39)	男子	帝京安積 高校	仲田 和雅	小高工業 石井 武敏・原 直之	帝京安積	平成16年
	女子	磐城第一 高校	原 陽子	小高工業 青天目 麻美・永山 夏美	磐城第一	県営白河体育館
44 (40)	男子	小高工業 高校	仲田 和雅	小高工業 原 直之・渡部 源晃	帝京安積	平成17年
	女子	小高工業 高校	原 陽子	小高工業 原 陽子・門馬 汐里	小高工業	あいづ総合体育館
45 (41)	男子	帝京安積 高校	遠藤 靖之	帝京安積 熊谷 雄太・佐々木 亮太	帝京安積	平成18年
	女子	小高工業 高校	根本 理世	桜の聖母学院 門馬 汐里・延城 徳子	小高工業	いわき市立総合体育館
46 (42)	男子	帝京安積 高校	関本 健	帝京安積 佐々木 亮太・渡邊 直也	帝京安積	平成19年
	女子	桜の聖母 高校	根本 理世	桜の聖母学院 根本 理世・半澤 英美	桜の聖母学院	南相馬市スポーツセンター
47 (43)	男子	帝京安積 高校	渡邊 直也	帝京安積 関本 健・渡邊 直也	帝京安積	平成20年
	女子	桜の聖母 高校	佐藤 徳子	小高工業 松岡 奈々・清野 由紀	桜の聖母学院	福島体育館
48 (44)	男子	帝京安積 高校	松浦 善幸	小 野 磯 友晃・田中 悠太	小高工業	平成21年
	女子	磐城第一 高校	清野 由紀	桜の聖母学院 清野 由紀・高橋 由希	桜の聖母学院	あいづ総合体育館
49 (45)	男子	帝京安積 高校	田中 悠太	小高工業 田中 悠太・鈴木 翔太	小高工業	平成22年
	女子	磐城第一 高校	遠藤 彩樺	桜の聖母学院 遠藤 彩樺・熊谷 亜美	桜の聖母学院	押切川公園体育館
50 (46)	男子	帝京安積 高校	原田 智史	帝京安積 原田 智史・佐藤 一真	帝京安積	平成23年
	女子	桜の聖母 高校	滑川 侑佳	福島高専 遠藤 彩樺・熊谷 亜美	桜の聖母学院	須賀川アリーナ
51 (47)	男子	帝京安積 高校	阿久津 優太	帝京安積 阿久津 優太・上野 顕	帝京安積	平成24年
	女子	桜の聖母 高校	原 沙也可	桜の聖母学院 新開 円香・原 沙也可	桜の聖母学院	福島市立国体記念体育館
52 (48)	男子	帝京安積 高校	安齋 正樹	福島高専 神尾 翔・高橋 昌志	帝京安積	平成25年
	女子	福島工業高等専門学校	滑川 明佳	桜の聖母学院 大浦 悠・佐藤 泉	福島高専	いわき市立総合体育館
53 (49)	男子	帝京安積 高校	加藤 圭祐	帝京安積 加藤 圭祐・佐藤 将希	帝京安積	平成26年
	女子	桜の聖母学院高等学校	星 美咲	桜の聖母学院 小野 智佳子・星 美咲	桜の聖母学院	郡山総合体育館

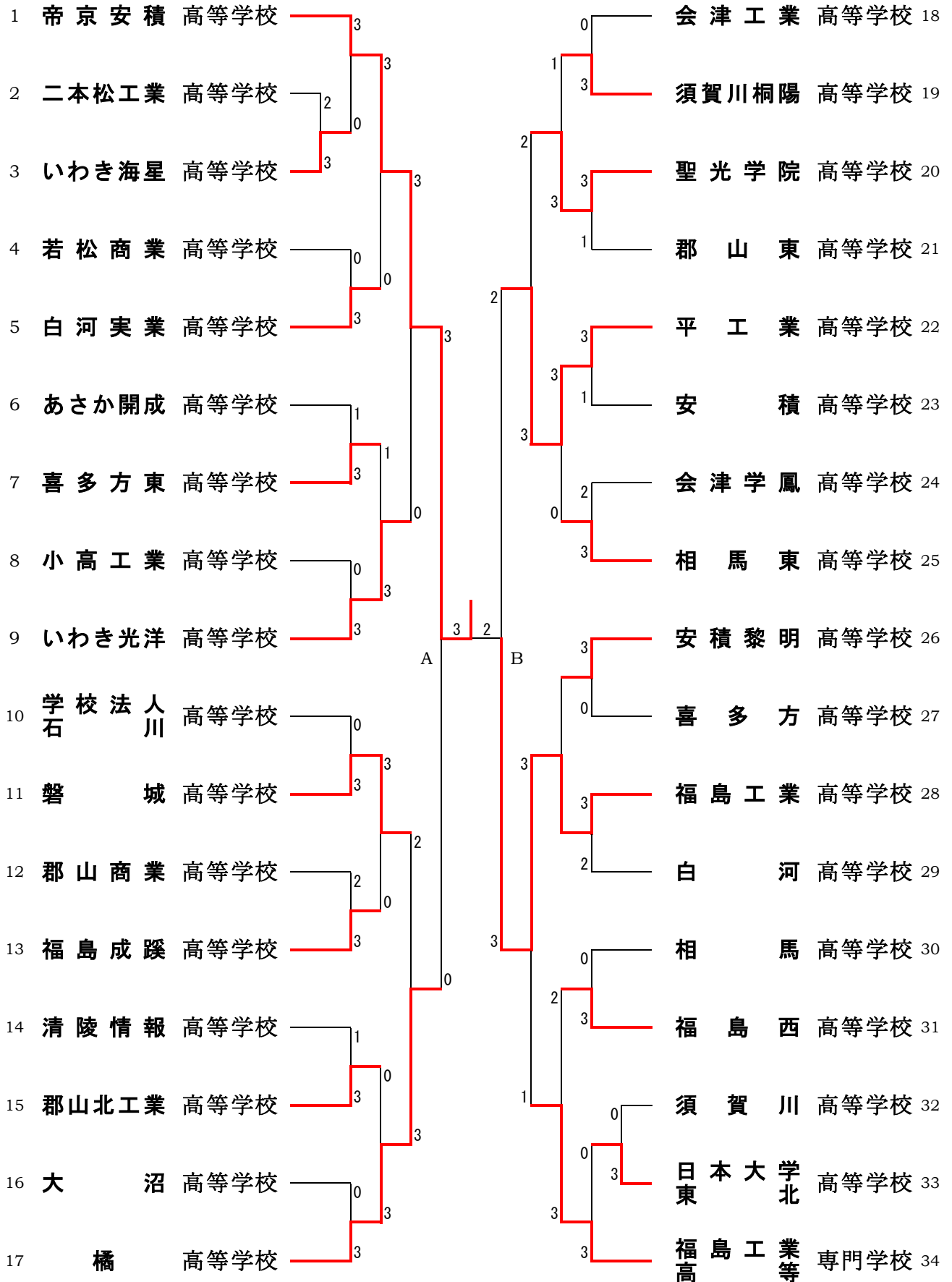

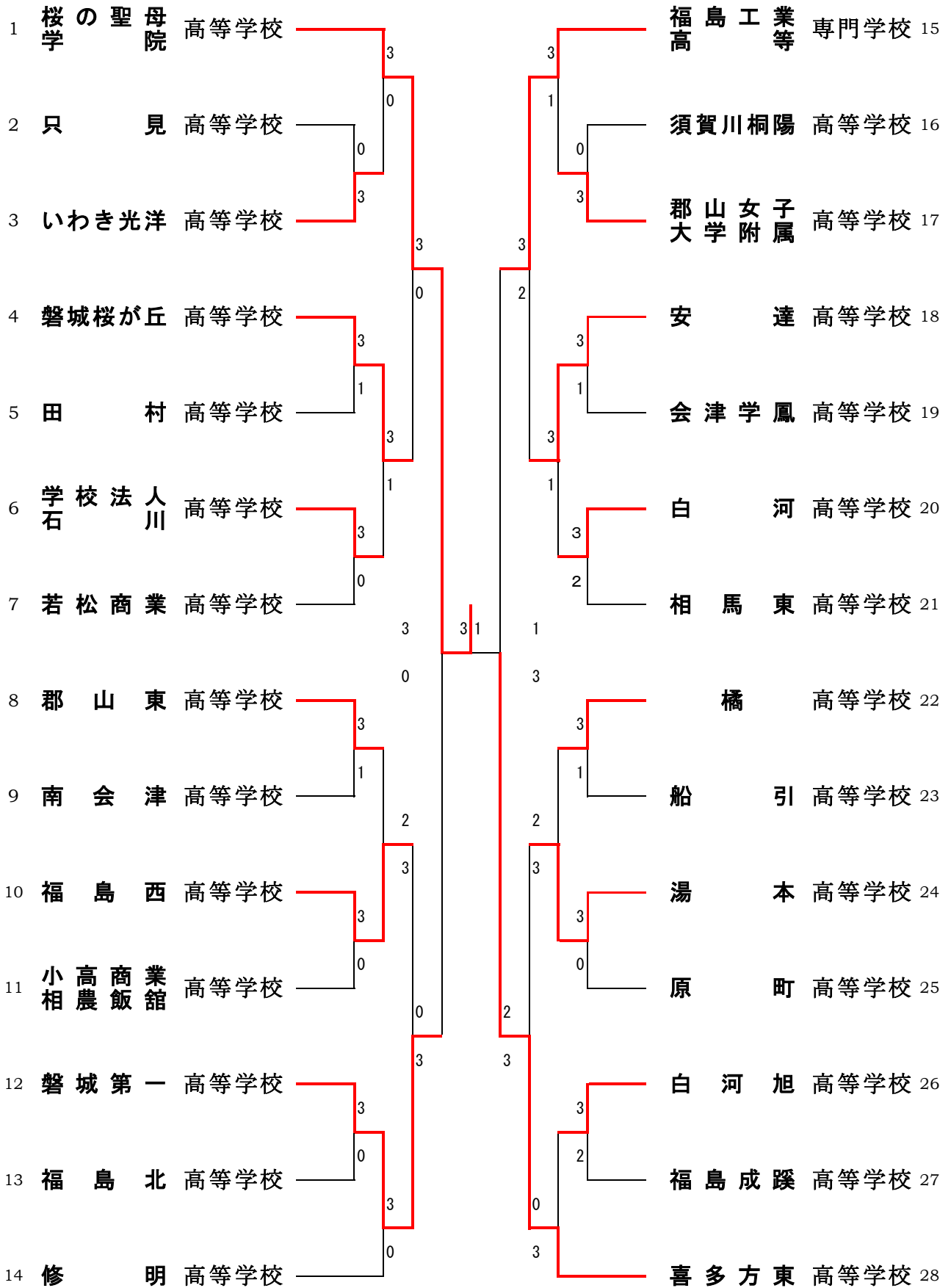

平成27年度 第54回 福島県高等学校新人体育大会卓球競技 男子ダブルス

1	秋川山田和輝	2年	[帝京安積]			宮伊藤	佑介	2年	[福島工業]	35
2	鈴品木川彰一	1年	[学校法人石川]	0		柳沼	大輔	2年	[郡山東]	36
3	草丸野山光輝	2年	[平工業]	2		本多	貴輝	1年	[相馬東]	37
4	唐下橋部拓	2年	[会津工業]	0		大星上	史貴	1年	[須賀川桐陽]	38
5	佐藤藤好	2年	[橘]	0		井小	史貴	1年	[磐城]	39
6	佐藤藤拓	1年	[清陵情報]	0		小中大	平隆	1年	[郡山北工]	40
7	太田藤昂	2年	[相馬東]	2		藤山	成太郎	2年	[白河]	41
8	池堀田内斗	2年	[平工業]	2		岩早乙	大輔	2年	[平工業]	42
9	遠藤藤悠	2年	[福島工業]	2		安渡西	大樹	1年	[会津工業]	43
10	佐藤藤儀	2年	[喜多方]	0		梅阿	空真		[聖光学院]	44
11	加藤藤山	2年	[平工業]	0	1	和知	輔人	1年	[白河実業]	45
12	渡佐藤邊	1年	[郡山北工]	0	1	鈴遠	夏介	2年	[喜多方]	46
13	柄本木田	2年	[聖光学院]	0	2	後新	貴一	2年	[帝京安積]	47
14	橋森本和	2年	[須賀川]	0	2	保真	太弥	1年	[福島商業]	48
15	内橋山本	1年	[郡山]	0	0	真松	悟史	1年	[福島高専]	49
16	木大暮串	2年	[福島]	0	0	山口	斗伸	2年	[会津]	50
17	浅大川橋	1年	[磐城]	1	0	佐藤	樹博	2年	[清陵情報]	51
18	室野井林佑	2年	[会津学鳳]	2	0	味大	音誠	2年	[小高工業]	52
19	宇佐見藤	1年	[清陵情報]	2	0	荒佐	亮頭	2年	[喜多方東]	53
20	早田川中	2年	[相馬東]	0	0	江藤	大祥	2年	[清陵情報]	54
21	大齋和	2年	[平工業]	0	0	稲長	立公	1年	[磐城]	55
22	松江木友	2年	[白河]	1	0	馬場	峻迅	1年	[福島東]	56
23	岩村本庭	2年	[橘]	2	0	遠齋	太朗	2年	[学校法人石川]	57
24	神星庭幸	1年	[南会津]	0	0	園白	道磨	2年	[帝京安積]	58
25	飯鶴村田	1年	[帝京安積]	0	0	荒石	弥幸	2年	[磐城が丘]	59
26	吉小田林	2年	[平工業]	0	1	吉鈴	斗喜	1年	[福島工業]	60
27	嶋伊田東	2年	[大沼]	0	0	渡森	優一	2年	[相馬東]	61
28	渡霜山邊	1年	[橘]	0	0	黒は	大夢	2年	[安積]	62
29	宗梅像澤	2年	[安積黎明]	0	0	五十	輝輝	2年	[若松商業]	63
30	首高野玉	1年	[相馬]	0	1	齋藤	樹貴	2年	[学校法人石川]	64
31	浅藤沼	2年	[福島西]	0	2	星部	成樹	1年	[日本大学北]	65
32	渡矢崎	1年	[郡山北工]	0	0	岡伊	輝輝	2年	[喜多方東]	66
33	杉平本	2年	[いわき洋]	1	0	大和	海輝	1年	[二本松工業]	67
34	水渡野邊	1年	[清陵情報]	1	0	久原	翔一	2年	[福島高専]	68

平成27年度 第54回 福島県高等学校新人体育大会卓球競技 女子ダブルス

順位	学校	選手	学年	所属	対戦校	対戦校選手	対戦校学年	対戦校所属	順位	学校	選手	学年	所属
1	高小	橋林 莉子	2年	[喜多方東]		高岡 橋部 百花	2年	[福島高专]	25	高岡	橋部 百花	2年	[福島高专]
2	大高	妻野 ひな	1年	[原町]	1	洪森 谷林 桃菜	1年	[桜の聖母学院]	26	洪森	谷林 桃菜	1年	[桜の聖母学院]
3	高根	畑上 美里	2年	[安達]		五十嵐 星 ひかる	1年	[南会津]	27	五十嵐	星 ひかる	1年	[南会津]
4	山草	崎野 真琳	2年	[須賀川]	0	押菊 山田 桜月	1年	[郡女大属]	28	押菊	山田 桜月	1年	[郡女大属]
5	植虻	野川 真澄	2年	[磐城が城丘]		伊藤 藤沢 さおり	2年	[相馬東]	29	伊藤	藤沢 さおり	2年	[相馬東]
6	伊大	藤平 あゆみ	2年	[郡女大属]	1	荒藤 川田 実花	2年	[学校法人石川]	30	荒藤	川田 実花	2年	[学校法人石川]
7	溝佐	井木 萌な	1年	[白河旭]	2	永佐 山藤 葵優利	2年	[会津学鳳]	31	永佐	山藤 葵優利	2年	[会津学鳳]
8	古清	川水 遥楓	2年	[福島成蹊]	2	森吉 田 彩乃	1年	[福島東]	32	森吉	田 彩乃	1年	[福島東]
9	渡石	辺井 梨加	2年	[郡山東]		高三 畠 真子	2年	[湯本]	33	高三	畠 真子	2年	[湯本]
10	馬鈴	場木 ちひろ	2年	[南会津]		横和田 泉 香優	2年	[郡山東]	34	横和田	泉 香優	2年	[郡山東]
11	佐本	藤山 愛美	2年	[相馬東]	1	熊速 田水 夢瞳	2年	[須賀川陽]	35	熊速	田水 夢瞳	2年	[須賀川陽]
12	小鈴	林木 千莉	2年	[福島高专]	3	横細 田谷 優香	2年	[安達]	36	横細	田谷 優香	2年	[安達]
13	佐小	藤野 智保	2年	[白河]	1	坪山 井田 美緒	1年	[原町]	37	坪山	井田 美緒	1年	[原町]
14	赤八	沼田 彩桃	2年	[安積]	1	北長谷川 澤椎 奈佳	2年	[郡女大属]	38	北長谷川	澤椎 奈佳	2年	[郡女大属]
15	菊佐	地藤 有愛	2年	[只見]	2	緑川 田 葵子	2年	[磐城第一]	39	緑川	田 葵子	2年	[磐城第一]
16	高菊	橋田 真美	2年	[橘]	0	小高 池橋 このみ	1年	[橘]	40	小高	池橋 このみ	1年	[橘]
17	生増	方子 あや	2年	[修明]	1	鈴木 真由	1年	[白河旭]	41	鈴木	真由	1年	[白河旭]
18	桜丸	井山 美咲	2年	[磐城第一]	0	佐藤 藤澤 優奈	2年	[喜多方東]	42	佐藤	藤澤 優奈	2年	[喜多方東]
19	田遊	中佐 優香	2年	[桜の聖母学院]		長谷川 椎名 千紘	1年	[白河実業]	43	長谷川	椎名 千紘	1年	[白河実業]
20	高楡	橋田 佑衣	2年	[湯本]	0	永角 山田 里奈	1年	[若松商業]	44	永角	山田 里奈	1年	[若松商業]
21	蝦石	名田 樹里	2年	[原町]	0	高橋 橋村 紅里	1年	[いわき合]	45	高橋	橋村 紅里	1年	[いわき合]
22	鈴高	木橋 愛可	2年	[白河]	1	住森 吉 朱音	2年	[清陵情報]	46	住森	吉 朱音	2年	[清陵情報]
23	本菅	橋家 百花	2年	[南会津]	2	箭坪 内井 美穂	1年	[田村]	47	箭坪	内井 美穂	1年	[田村]
24	金小	澤林 綾花	2年	[郡女大属]	1	星 宿 美咲	2年	[桜の聖母学院]	48	星	宿 美咲	2年	[桜の聖母学院]

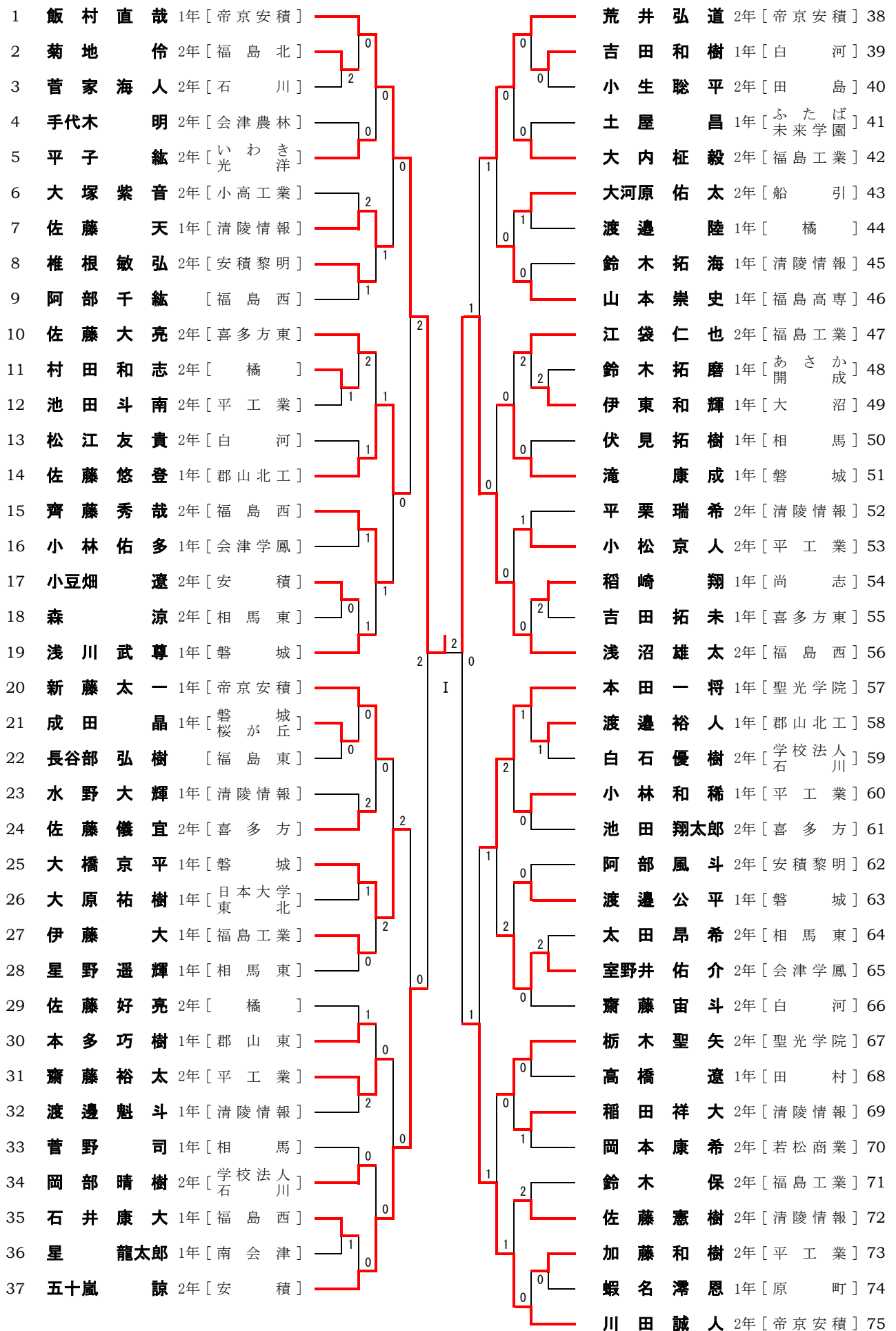

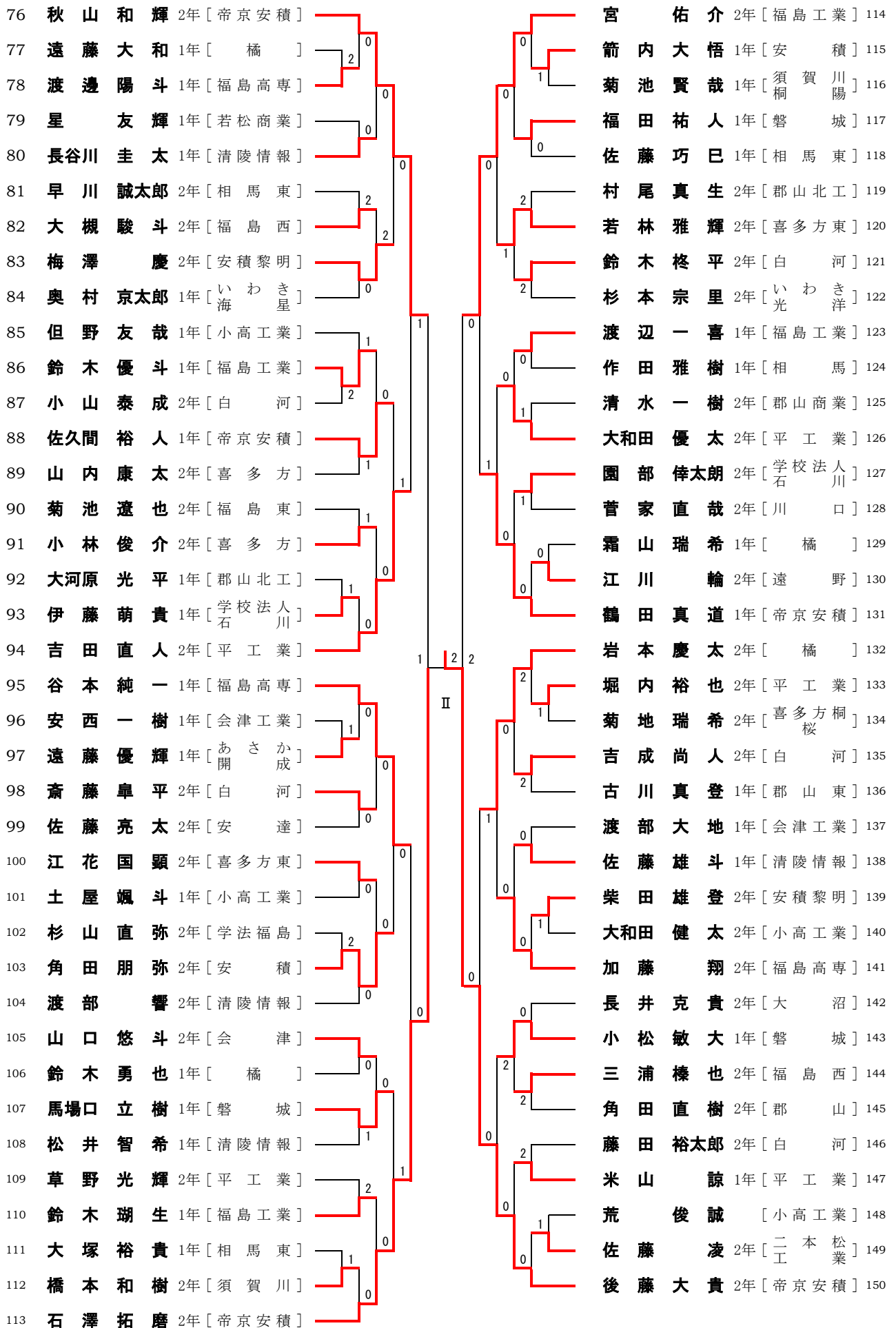

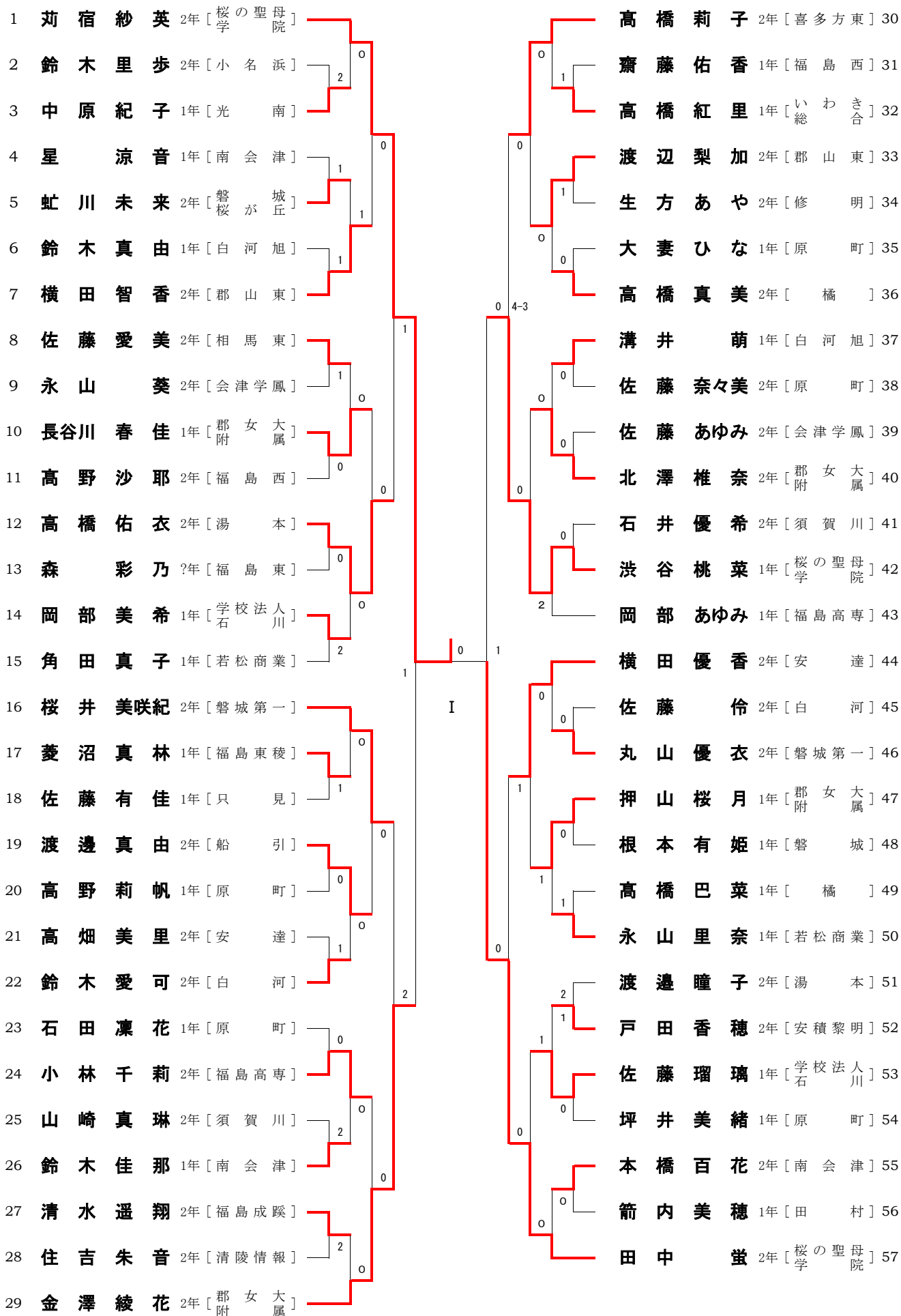

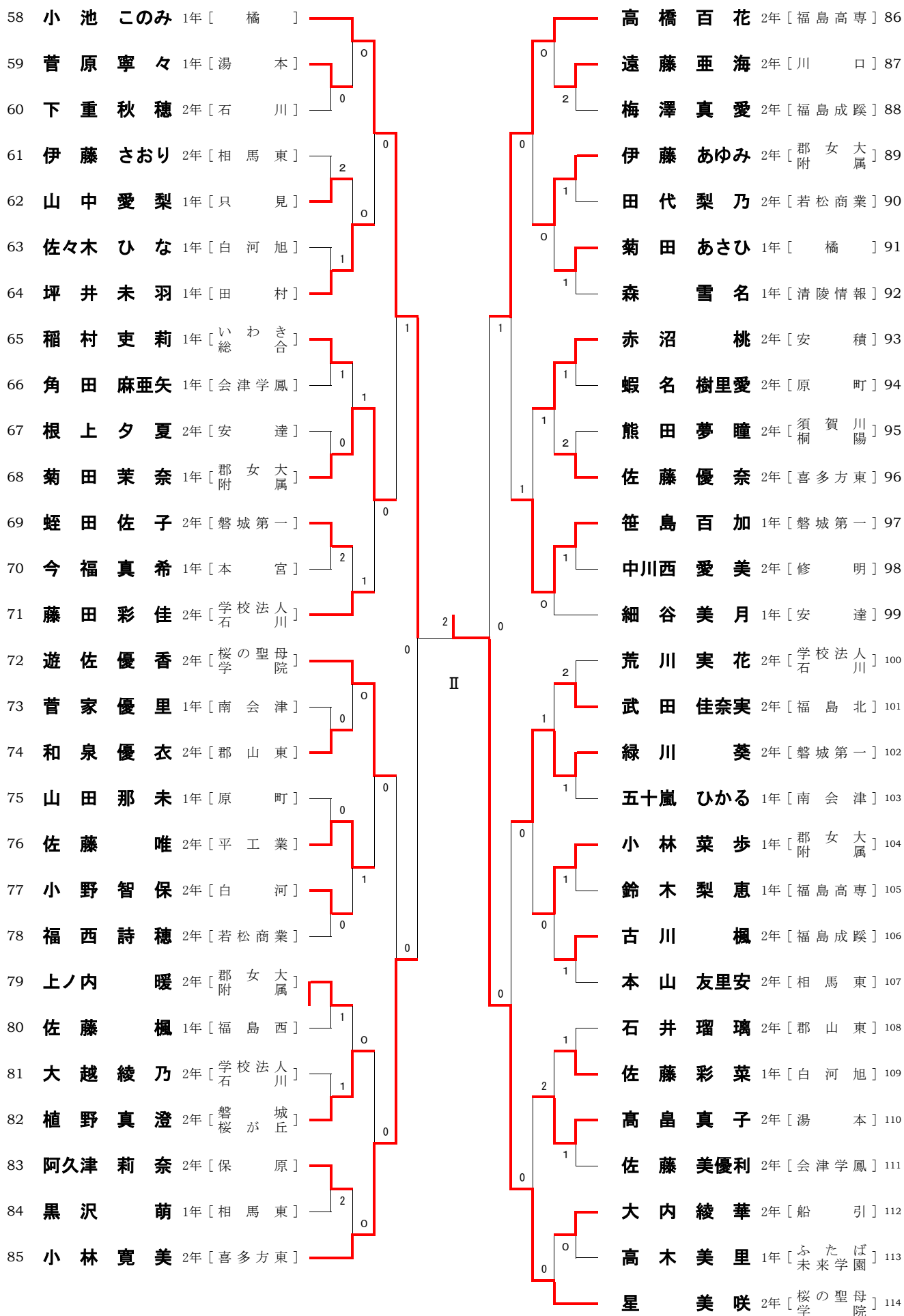

男子学校対抗 順位決定戦

A 橘 高等学校 $\frac{1}{6} \frac{3}{2}$ 平工業 高等学校 B

女子学校対抗 順位決定戦

A 磐城第一 高等学校 $\frac{3}{5} \frac{1}{2}$ 福島工業高等 専門学校 B

男子シングルス 決勝戦

I 飯村直哉 1年 [帝京安積] $\frac{1}{8} \frac{3}{1}$ 後藤大貴 2年 [帝京安積] II

男子シングルス 全国選抜卓球大会出場者

第1代表 浅沼雄太(福島西) シングルスベスト4

第2代表 五十嵐諒(安積) シングルスベスト8

女子シングルス 決勝戦

I 荻宿紗英 2年 [桜の聖母学院] $\frac{1}{7} \frac{3}{1}$ 星美咲 2年 [桜の聖母学院] II

女子シングルス 全国選抜卓球大会出場者

第1代表 桜井美咲紀(磐城第一) Aリーグ1位

第2代表 菊田茉奈(郡女大付属) Bリーグ1位

補欠 横田優香(安達)

全国選抜シングルス代表決定リーグ（女子）

◆ Aリーグ

	1	2	3	勝敗	勝点	順位
選手名	高橋佑衣(湯本)	桜井美咲紀(磐城第一)	緑川 葵(磐城第一)			
1 高橋佑衣(湯本)		1 — 3	2 — 3	0 — 2	2	3
2 桜井美咲紀(磐城第一)	3 — 1		3 — 0	2 — 0	4	1
3 緑川 葵(磐城第一)	3 — 2	0 — 3		1 — 1	3	2

試合順序

- ① 2 — 3
- ② 1 — 3
- ③ 1 — 2

◆ Bリーグ

	1	2	3	勝敗	勝点	順位
選手名	笹島 百加(磐城第一)	横田 優香(安達)	菊田 茉奈(郡女大付属)			
笹島 百加(磐城第一)		3 — 0	2 — 3	1 — 1	3	2
横田 優香(安達)	0 — 3		1 — 3	0 — 2	2	3
菊田 茉奈(郡女大付属)	3 — 2	3 — 1		2 — 0	4	1

試合順序

- ① 2 — 3
- ② 1 — 3
- ③ 1 — 2

男女ダブルス・シングルスタイムテーブル

平成27年11月22日 (日)

コート	9:10				11:10				12:50				14:40	
1	BD1-1	BD2-1	BD3-1	BD4-1	BS1-1	BS2-1	BS2-21	BS2-43	BS3-1	BS3-17				
2	BD1-2	BD2-16	BD3-2		BS1-2	BS2-2	BS2-22	BS2-44	BS3-2	BS3-18				
3	BD1-3	BD2-17	BD3-3	BD4-2	BS1-3	BS2-3	BS2-23	BS2-45	BS3-3	BS3-19	BS4-1	BD5-1		
4	BD1-4	BD2-18	BD3-4		BS1-4	BS2-4	BS2-24	BS2-46	BS3-4	BS3-20	BS4-2			
5	BD2-2	BD2-19	BD3-5	BD4-3	BS1-5	BS2-5	BS2-25	BS2-47	BS3-5	BS3-21	BS4-3	BD5-2		
6	BD2-3	BD2-20	BD3-6		BS1-6	BS2-6	BS2-26	BS2-48	BS3-6	BS3-22	BS4-4			
7	BD2-4	BD2-21	BD3-7	BD4-4	BS1-7	BS2-7	BS2-27	BS2-49	BS3-7	BS3-23	BS4-5	BD5-3		
8	BD2-5	BD2-22	BD3-8		BS1-8	BS2-8	BS2-28	BS2-50	BS3-8	BS3-24	BS4-6			
9	BD2-6	BD2-23	BD3-9		BS1-9	BS2-9	BS2-29	BS2-51	BS3-9	BS3-25	BS4-7	BD5-4		
10	BD2-7	BD2-24	BD3-10		BS1-10	BS2-10	BS2-30	BS2-52	BS3-10	BS3-26	BS4-8			
11	BD2-8	BD2-25	BD3-11		BS1-11	BS2-11	BS2-31	BS2-53	BS3-11	BS3-27				
12														
13	BD2-9	BD2-26	BD3-12	BD4-5	BS1-12	BS2-12	BS2-32	BS2-54	BS3-12	BS3-28				
14	BD2-10	BD2-27	BD3-13		BS1-13	BS2-13	BS2-33	BS2-55	BS3-13	BS3-29			BD6-1	
15	BD2-11	BD2-28	BD3-14	BD4-6	BS1-14	BS2-14	BS2-34	BS2-56	BS3-14	BS3-30	BS4-9			BD7-1
16	BD2-12	BD2-29	BD3-15		BS1-15	BS2-15	BS2-35	BS2-57	BS3-15	BS3-31	BS4-10		BD6-2	
17	BD2-13	BD2-30	BD3-16	BD4-7	BS1-16	BS2-16	BS2-36	BS2-58	BS3-16	BS3-32	BS4-11			
18	BD2-14	BD2-31			BS1-17	BS2-17	BS2-37	BS2-59	GS2-6	GS2-23	BS4-12			
19	BD2-15	BD2-32		BD4-8	BS1-18	BS2-18	BS2-38	BS2-60	GS2-7	GS2-24	BS4-13		GD5-1	
20	GD1-1				BS1-19	BS2-19	BS2-39	BS2-61	GS2-8	GS2-25	BS4-14			GD6-1
21	GD1-2	GD2-1	GD3-1		BS1-20	BS2-20	BS2-40	BS2-62	GS2-9	GS2-26	BS4-15		GD5-2	
22	GD1-3	GD2-2			BS1-21		BS2-41	BS2-63	GS2-10	GS2-27	BS4-16			
23	GD1-4	GD2-3	GD3-2		BS1-22		BS2-42	BS2-64	GS2-11	GS2-28				
24	GD1-5	GD2-4												
25	GD1-6	GD2-5	GD3-3	GS1-1	GS1-12	GS1-23	GS1-34	GS1-45	GS2-12	GS2-29				
26	GD1-7	GD2-6		GS1-2	GS1-13	GS1-24	GS1-35	GS1-46	GS2-13	GS2-30	GS3-8			
27	GD1-8	GD2-7	GD3-4	GS1-3	GS1-14	GS1-25	GS1-36	GS1-47	GS2-14	GS2-31	GS3-9	GD4-1		
28	GD1-9	GD2-8		GS1-4	GS1-15	GS1-26	GS1-37	GS1-48	GS2-15	GS2-32	GS3-10			
29	GD1-10	GD2-9	GD3-5	GS1-5	GS1-16	GS1-27	GS1-38	GS1-49	GS2-16	GS3-1	GS3-11	GD4-2		
30	GD1-11	GD2-10		GS1-6	GS1-17	GS1-28	GS1-39	GS1-50	GS2-17	GS3-2	GS3-12			
31	GD1-12	GD2-11	GD3-6	GS1-7	GS1-18	GS1-29	GS1-40	GS2-1	GS2-18	GS3-3	GS3-13	GD4-3		
32	GD1-13	GD2-12		GS1-8	GS1-19	GS1-30	GS1-41	GS2-2	GS2-19	GS3-4	GS3-14			
33	GD1-14	GD2-13	GD3-7	GS1-9	GS1-20	GS1-31	GS1-42	GS2-3	GS2-20	GS3-5	GS3-15	GD4-4		
34	GD1-15	GD2-14		GS1-10	GS1-21	GS1-32	GS1-43	GS2-4	GS2-21	GS3-6	GS3-16			
35	GD1-16	GD2-15	GD3-8	GS1-11	GS1-22	GS1-33	GS1-44	GS2-5	GS2-22	GS3-7				
36		GD2-16												

平成27年11月23日 (月)

コート	9:00	9:35	10:10	10:45	11:20
1	BS5-1	BS6-1			
2	BS5-2	BS6-2	BS7-1		
3	BS5-3	BS6-3		BS8-1	
4	BS5-4	BS6-4	BS7-2		
5	BS5-5				
6	BS5-6				
7	BS5-7				
8	BS5-8				
9	GS4-1	GS5-1			
10	GS4-2	GS5-2	GS6-1		
11	GS4-3	GS5-3		GS7-1	
12	GS4-4	GS5-4	GS6-2		
13	GS4-5				
14	GS4-6				
15	GS4-7				
16	GS4-8				

BD 男子ダブルス
BS 男子シングルス

GD 女子ダブルス
GS 女子シングルス

※全国選抜シングルス出場決定戦を行う場合があります

ステージ

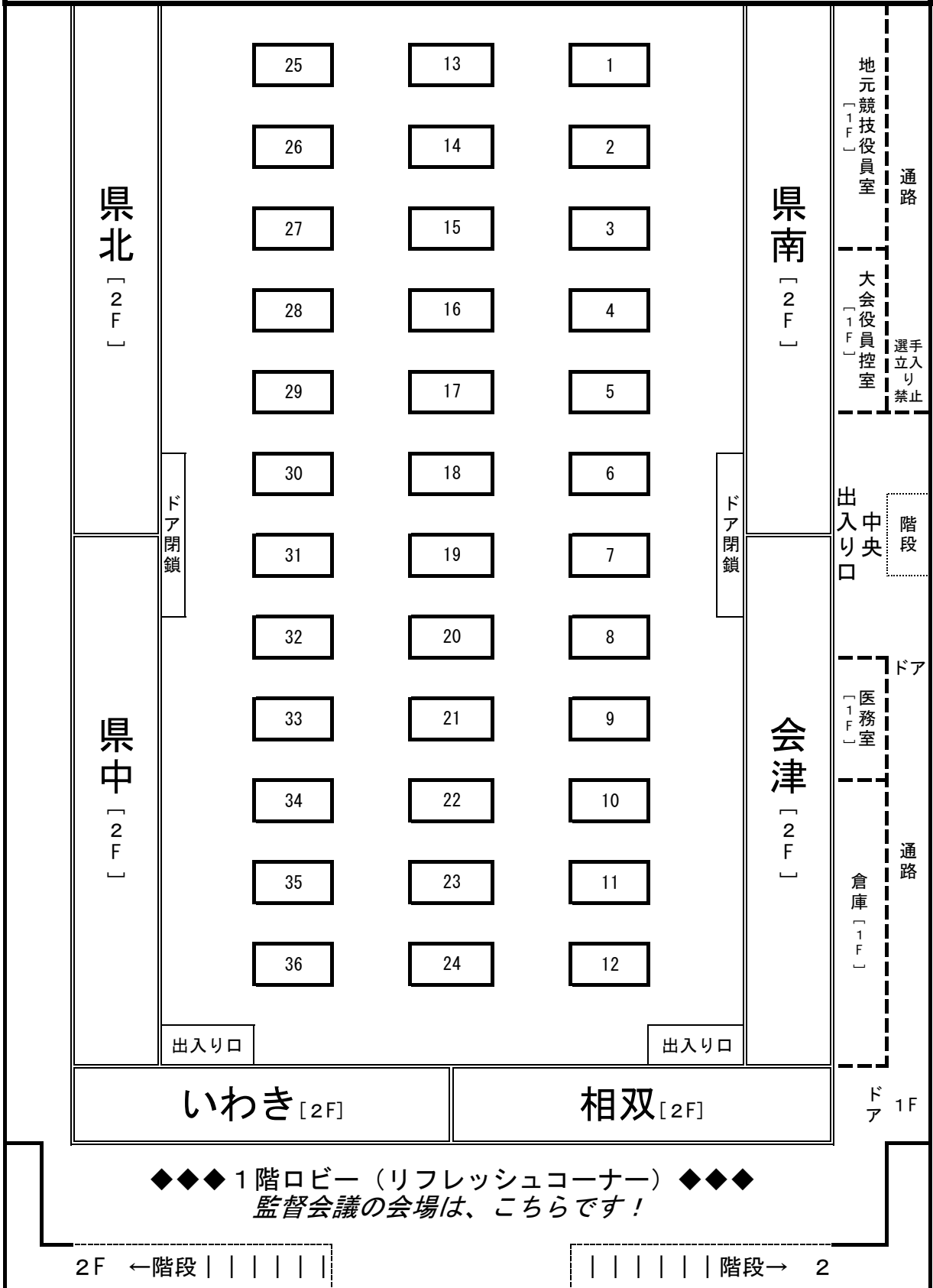

◆◆◆ 1階ロビー (リフレッシュコーナー) ◆◆◆
 監督会議の会場は、こちらです!

2F ←階段 | | | | |

| | | | | 階段 → 2

平成27年度

福島県高等学校新人体育大会卓球競技 参加者名簿

県北 地区 (男子)

委員長 小川 伸 治

種目	順位	ランク	氏名	学年	学校名	種目	順位	ランク	氏名	学年	学校名	
シングルス	1	○	宮 佑 介	2	福島工業	ダブルス	1		栃 木 聖 矢	2	聖光学院	
	2	○	本 田 一 将	1	聖光学院				本 田 一 将	1		
	3	○	浅 沼 雄 太	2	福島西		2		浅 沼 雄 太	2	福島西	
	4	○	岩 本 慶 太	2	橘				齊 藤 秀 哉	2		
	5		村 田 和 志	2	橘		3	○	宮 佑 介	2	福島工業	
	6		栃 木 聖 矢	2	聖光学院				伊 藤 大	1		
	7		齊 藤 秀 哉	2	福島西		4		岩 本 慶 太	2	橘	
	8		鈴 木 優 斗	1	福島工業				村 田 和 志	2		
	9		杉 山 直 弥	2	学法福島		5		鈴 木 優 斗	1	福島工業	
	10		大 槻 駿 斗	2	福島西				渡 辺 一 喜	1		
	11		伊 藤 大	1	福島工業		6		遠 藤 峻 介	1	福島東	
	12		渡 辺 一 喜	1	福島工業				齋 藤 迅 人	1		
	13		佐 藤 好 亮	2	橘		7		遠 藤 勇 人	1	橘	
	14		三 浦 榛 也	2	福島西				鈴 木 勇 也	1		
	15		遠 藤 勇 人	1	橘		8		佐 藤 好 亮	2	橘	
	16		江 袋 仁 也	2	福島工業				伊 藤 陽 祐	2		
	17		渡 邊 陸	1	橘		9		遠 藤 悠 生	2	福島工業	
	18		鈴 木 勇 也	1	橘				鈴 木 保	2		
	19		菊 池 遼 也	2	福島東		10		齋 藤 拓 海	1	二本松工業	
	20		鈴 木 瑚 生	1	福島工業				神野藤 考 輝	1		
	21		佐 藤 亮 太	2	安達		11		保 坂 絃 太	1	福島商業	
	22		長谷部 弘 樹	?	福島東				真 貝 和 弥	1		
	23		鈴 木 保	2	福島工業		12		渡 邊 陸	1	橘	
	24		大 内 柁 毅	2	福島工業				霜 山 瑞 希	1		
	25		霜 山 瑞 希	1	橘		13		木 暮 将 太 郎	2	福島	
	26		石 井 康 大	1	福島西				大 串 直 也	2		
	27		佐 藤 凌	2	二本松工業							
	28		菊 地 伶	2	福島北							
	29		遠 藤 大 和	1	橘							

学 校 対 抗															
順位	学校名	番号	選手氏名	学年	番号	選手氏名	学年	順位	学校名	番号	選手氏名	学年	番号	選手氏名	学年
1	橘 高校	1	村 田 和 志	2	5	遠 藤 勇 人	1	4	福島西 高校	1	浅 沼 雄 太	2	5	阿 部 千 紘	2
		2	岩 本 慶 太	2	6	霜 山 瑞 希	1			2	齊 藤 秀 哉	2	6	三 浦 榛 也	2
		3	佐 藤 好 亮	2	7	鈴 木 勇 也	1			3	石 井 康 大	1	7	羽 田 亮	1
		4	伊 藤 陽 祐	2	8	渡 邊 陸	1			4	大 槻 駿 斗	2	8	佐 藤 元	1
2	福島工業 高校	1	宮 佑 介	2	5	江 袋 仁 也	2	5	福島成蹊 高校	1	島 木 鷹 斗	1	5	大 竹 和 暉	2
		2	鈴 木 優 斗	1	6	鈴 木 瑚 生	1			2	鈴 木 寛 人	1	6	後 藤 杏 輔	1
		3	伊 藤 大	1	7	大 内 柁 毅	2			3	遠 藤 圭 太	2	7	菅 野 元 哉	1
		4	渡 辺 一 喜	1	8	鈴 木 保	2			4	鈴 木 敦 也	1	8	五 十 嵐 凌 介	1
3	聖光学院 高校	1	栃 木 聖 矢	2	5	阿 部 勇 真	1	6	二本松工業 高校	1	佐 藤 秀 人	2	5	大 山 敦 士	1
		2	梅 宮 大 空	2	6	菅 野 冬 馬	1			2	佐 藤 凌	2	6	齋 藤 拓 海	1
		3	本 田 一 将	1	7	伊 藤 綾 太	1			3	武 田 俊 介	2	7	石 澤 希 巳	1
		4	星 野 寛 輝	1	8	菅 野 優 太	1			4	國 分 直 人	2	8	神野藤 考 輝	1
	小川伸治								木村 さよ子						

平成27年度

福島県高等学校新人体育大会卓球競技 参加者名簿

県北 地区 (女子)

委員長 小川伸治

種目	順位	ランク	氏名	学年	学校名	種目	順位	ランク	氏名	学年	学校名
シングルス	1	○	星 美 咲	2	桜の聖母学院	ダブルス	1		星 美 咲	2	桜の聖母学院
	2	○	荻 宿 紗 英	2	桜の聖母学院				荻 宿 紗 英	2	桜の聖母学院
	3	○	田 中 蛭	2	桜の聖母学院		2		田 中 蛭	2	桜の聖母学院
	4	○	遊 佐 優 香	2	桜の聖母学院				遊 佐 優 香	2	桜の聖母学院
	5	○	小 池 このみ	1	橘		3		横 田 優 香	2	安達
	6	○	細 谷 美 月	1	安達				細 谷 美 月	1	安達
	7		横 田 優 香	2	安達		4		小 池 このみ	1	橘
	8		渋谷 桃 菜	1	桜の聖母学院				高 橋 巴 菜	1	橘
	9		古 川 楓	2	福島成蹊		5		古 川 楓	2	福島成蹊
	10		高 野 沙 耶	2	福島西				清 水 遥 翔	2	福島成蹊
	11		武 田 佳奈実	2	福島北		6		森 彩 乃	1	福島東
	12		森 彩 乃	?	福島東				吉 田 祥 恵	1	福島東
	13		根 上 夕 夏	2	安達		7		高 橋 真 美	2	橘
	14		高 橋 巴 菜	1	橘				菊 田 あさひ	1	橘
	15		菊 田 あさひ	1	橘		8		渋谷 桃 菜	1	桜の聖母学院
	16		高 畑 美 里	2	安達				森 林 も こ	1	桜の聖母学院
	17		今 福 真 希	1	本宮		9		高 畑 美 里	2	安達
	18		高 橋 真 美	2	橘				根 上 夕 夏	2	安達
	19		佐 藤 楓	1	福島西						
	20		菱 沼 真 林	1	福島東稜						
	21		清 水 遥 翔	2	福島成蹊						
	22		梅 澤 真 愛	2	福島成蹊						
	23		齋 藤 佑 香	1	福島西						
	24		阿久津 莉 奈	2	保原						

学 校 対 抗															
順位 ランク	学校名	番号	選手氏名	学年	番号	選手氏名	学年	順位 ランク	校名	番号	選手氏名	学年	番号	選手氏名	学年
1 ランク	桜の聖母学院 高校 小林直哉	1	星 美 咲	2	5	渋谷 桃 菜	1	4	福島西 高校 佐藤一之	1	高 野 沙 耶	2	5	高 橋 花 奈	2
		2	荻 宿 紗 英	2	6	森 林 も こ	1			2	齋 藤 佑 香	1	6		
		3	田 中 蛭	2	7					3	佐 藤 楓	1	7		
		4	遊 佐 優 香	2	8					4	齋 藤 明日香	2	8		
2	橘 高校 木村哲也	1	小 沼 美 咲	2	5	松 浦 も も	1	5	福島成蹊 高校 古川克己	1	古 川 楓	2	5	斉 藤 愛	1
		2	高 橋 真 美	2	6	菊 田 あさひ	1			2	清 水 遥 翔	2	6		
		3	安 藤 知 香	2	7	小 池 このみ	1			3	梅 澤 真 愛	2	7		
		4	高 橋 巴 菜	1	8					4	大 滝 翔 子	1	8		
3	安達 高校 木村栄也	1	横 田 優 香	2	5	渡 邊 旭	2	6	福島北 高校 竹谷正	1	武 田 佳奈実	2	5	天 野 沙 穂	1
		2	根 上 夕 夏	2	6	國 分 瑞 歩	2			2	阿 部 知 代	2	6		
		3	高 畑 美 里	2	7	細 谷 美 月	1			3	山 口 由 有 加	2	7		
		4	橋 本 陽	2	8					4	本 間 春 花	1	8		

平成27年度

福島県高等学校新人体育大会卓球競技 参加者名簿

県中 地区 (男子)

委員長 坂本 太郎

種目	順位	ランク	氏名	学年	学校名	種目	順位	ランク	氏名	学年	学校名
シングルス	201	○	荒井 弘道	2	帝京安積	ダブルス	201	○	秋山 和輝	2	帝京安積
	202	○	石澤 拓磨	2	帝京安積				川田 誠人	2	帝京安積
	203	○	飯村 直哉	1	帝京安積		202		荒井 弘道	2	帝京安積
	204	○	五十嵐 諒	2	安積				石澤 拓磨	2	帝京安積
	205	○	川田 誠人	2	帝京安積		203		飯村 直哉	1	帝京安積
	206	○	秋山 和輝	2	帝京安積				鶴田 真道	1	帝京安積
	207	○	新藤 太一	1	帝京安積		204		後藤 大貴	2	帝京安積
	208	○	後藤 大貴	2	帝京安積				新藤 太一	1	帝京安積
	209		鈴木 拓磨	1	あさか開成		205		宗像 航平	2	安積黎明
	210		角田 朋弥	2	安積				梅澤 慶	2	安積黎明
	211		佐久間 裕人	1	帝京安積		206		渡邊 裕人	1	郡山北工
	212		渡邊 裕人	1	郡山北工				佐藤 悠登	1	郡山北工
	213		小豆畑 遼	2	安積		207		五十嵐 諒	2	安積
	214		佐藤 悠登	1	郡山北工				小豆畑 遼	2	安積
	215	○	鶴田 真道	1	帝京安積		208		内山 仁	1	郡山
	216		高橋 遼	1	田村				橋本 康平	1	郡山
	217		本多 巧樹	1	郡山東		209		大河原 光平	1	郡山北工
	218		清水 一樹	2	郡山商業				齋藤 雅隆	1	郡山北工
	219		椎根 敏弘	2	安積黎明		210		大原 祐樹	1	日本大学東北
	220		古川 真登	1	郡山東				和久井 大成	1	日本大学東北
	221		柴田 雄登	2	安積黎明		211		渡辺 哲弥	1	郡山北工
	222		大原 祐樹	1	日本大学東北				矢崎 空斗	1	郡山北工
	223		大河原 佑太	2	船引		212		柳沼 俊輔	2	郡山東
	224		大河原 光平	1	郡山北工				本多 巧樹	1	郡山東
225		阿部 風斗	2	安積黎明	213						
226		梅澤 慶	2	安積黎明	214						
227		角田 直樹	2	郡山	215						
228		遠藤 優輝	1	あさか開成	216						
229		村尾 真生	2	郡山北工	217						
230		箭内 大悟	1	安積	218						
231		稻崎 翔	1	尚志	219						
232					220						
233											
234											
235											
236											
237											
238											
239											
240											

学 校 対 抗

順位 ランク	学校名	番号	選手氏名	学年	番号	選手氏名	学年	順位 ランク	学校名	番号	選手氏名	学年	番号	選手氏名	学年
1 ランク	帝京安積 高校	1	川田 誠人	2	5	後藤 大貴	2	6	郡山商業 高校	1	清水 一樹	2	5	大和田 優	2
		2	秋山 和輝	2	6	飯村 直哉	1			2	菊地 凌平	2	6	小峰 聡太	2
		3	荒井 弘道	2	7	新藤 太一	1			3	渡辺 優斗	2	7	國分 優弥	1
		4	石澤 拓磨	2	8	鶴田 真道	1			4	相原 一帆	2	8	大和田 圭悟	1
2 ランク	安積 高校	1	五十嵐 諒	2	5	高野 翔世	2	7	あさか開成 高校	1	佐藤 大河	2	5	北村 正義	1
		2	小豆畑 遼	2	6	長谷部 拓斗	1			2	佐藤 利紀	2	6	高木 拓人	1
		3	佐久間 洋寿	2	7	箭内 大悟	1			3	鈴木 拓磨	1	7		
		4	角田 朋弥	2	8	矢部 大貴	1			4	遠藤 優輝	1	8		
3	安積黎明 高校	1	椎根 敏弘	2	5	柴田 雄登	2	8	日本大学東北 高校	1	大原 祐樹	1	5	和久井 大成	1
		2	阿部 風斗	2	6	瀬川 友祐	2			2	折笠 光	1	6	長尾 幸弥	1
		3	宗像 航平	2	7	吉田 広大	1			3	藤澤 朔弥	2	7	釜田 祥大	1
		4	梅澤 慶	2	8	高橋 凱	1			4	熊田 亮汰	2	8	釜田 諒	1
4	郡山北工業 高校	1	村尾 真生	2	5	渡邊 裕人	1	9	高校	1			5		
		2	大河原 光平	1	6	矢崎 空斗	1			2			6		
		3	齋藤 雅隆	1	7	橋本 龍	1			3			7		
		4	渡辺 哲弥	1	8	佐藤 悠登	1			4			8		
5	郡山東 高校	1	佐々木 将	2	5	村上 岬	2	10	高校	1			5		
		2	柳沼 俊輔	2	6	古川 真登	1			2			6		
		3	吉田 光希	2	7	本多 巧樹	1			3			7		
		4	上野 祥寛	2	8	宇野 晃平	1			4			8		

平成27年度

福島県高等学校新人体育大会卓球競技 参加者名簿

県中 地区 (女子)

委員長 坂本 太郎

種目	順位	ランク	氏名	学年	学校名	種目	順位	ランク	氏名	学年	学校名		
シングルス	201	○	金澤綾花	2	郡山女子大附属	ダブルス	201		北澤椎奈	2	郡山女子大附属		
	202		菊田茉奈	1	郡山女子大附属				長谷川春佳	1	郡山女子大附属		
	203		赤沼桃	2	安積		202			渡辺梨加	2	郡山東	
	204		小林菜歩	1	郡山女子大附属					石井瑠璃	2	郡山東	
	205		上ノ内暖	2	郡山女子大附属		203			金澤綾花	2	郡山女子大附属	
	206		押山桜月	1	郡山女子大附属					小林菜歩	1	郡山女子大附属	
	207		長谷川春佳	1	郡山女子大附属		204			押山桜月	1	郡山女子大附属	
	208		北澤椎奈	2	郡山女子大附属					菊田茉奈	1	郡山女子大附属	
	209		渡邊真由	2	船引		205			赤沼桃	2	安積	
	210		横田智香	2	郡山東					八木田彩瑛	2	安積	
	211		坪井未羽	1	田村		206			伊藤あゆみ	2	郡山女子大附属	
	212		石井瑠璃	2	郡山東					大平梨央	2	郡山女子大附属	
	213		戸田香穂	2	安積黎明		207			横田智香	2	郡山東	
	214		和泉優衣	2	郡山東					和泉優衣	2	郡山東	
	215		渡辺梨加	2	郡山東		208			箭内美穂	1	田村	
	216		伊藤あゆみ	2	郡山女子大附属					坪井未羽	1	田村	
	217		箭内美穂	1	田村		209						
	218		大内綾華	2	船引		210						
	219						211						
	220						212						
	221						213						
	222						214						
	223						215						
	224						216						
	225						217						
	226						218						
227													
228													
229													
230													
231													
232													
233													
234													
235													
236													

学 校 対 抗

順位	学校名	番号	選手氏名	学年	番号	選手氏名	学年	順位	学校名	番号	選手氏名	学年	番号	選手氏名	学年
1	郡山女大附属 高校	1	北澤椎奈	2	5	押山桜月	1	5	高校	1			5		
		2	伊藤あゆみ	2	6	菊田茉奈	1			2			6		
		3	金澤綾花	2	7	小林菜歩	1			3			7		
		4	上ノ内暖	2	8	長谷川春佳	1			4			8		
2	郡山東 高校	1	渡辺梨加	2	5	吉田ひかる	1	6	高校	1			5		
		2	石井瑠璃	2	6					2			6		
		3	横田智香	2	7					3			7		
		4	和泉優衣	2	8					4			8		
3	船引 高校	1	渡邊真由	2	5	堂山梢	1	7	高校	1			5		
		2	大内綾華	2	6	鈴木愛理	1			2			6		
		3	大原瑞葵	2	7					3			7		
		4	佐久間美有	1	8					4			8		
4	田村 高校	1	村上絢音	2	5	坪井未羽	1	8	高校	1			5		
		2	吉田深香	2	6	佐藤里圭子	1			2			6		
		3	渡邊奈央	2	7	藤田直子	1			3			7		
		4	箭内美穂	1	8	湊こころ	1			4			8		

平成27年度

福島県高等学校新人体育大会卓球競技 参加者名簿

会津 地区 (男子)

委員長 二瓶政紀

種目	順位	ラック	氏名	学年	学校名	種目	順位	ラック	氏名	学年	学校名	
シングルス	401		佐藤大亮	2	喜多方東	ダブルス	401		室野井佑介	2	会津学鳳	
	402		室野井佑介	2	会津学鳳				小林佑多	1	会津学鳳	
	403		小林佑多	1	会津学鳳		402		佐藤儀宜	2	喜多方	
	404		佐藤儀宜	2	喜多方				山内康太	2	喜多方	
	405		伊東和輝	1	大沼		403		佐藤大亮	2	喜多方東	
	406		江花国顕	2	喜多方東				江花国顕	2	喜多方東	
	407		山内康太	2	喜多方		404		山口悠斗	2	会津	
	408		渡部大地	1	会津工業				木村優伸	1	会津	
	409		山口悠斗	2	会津		405		神庭幸大	1	南会津	
	410		池田翔太郎	2	喜多方				星龍太郎	1	南会津	
	411		若林雅輝	2	喜多方東		406		安西一樹	1	会津工業	
	412		長井克貴	2	大沼				渡部大地	1	会津工業	
	413		岡本康希	2	若松商業		407		嶋田礁	2	大沼	
	414		菅家直哉	2	川口				伊東和輝	1	大沼	
	415		星友輝	1	若松商業		408		齋藤直輝	2	若松商業	
	416		手代木明	2	会津農林				星友輝	1	若松商業	
	417		吉田拓未	1	喜多方東		409		遠藤夏	2	喜多方	
	418		安西一樹	1	会津工業				小林俊介	2	喜多方	
	419		小林俊介	2	喜多方		410		唐橋優	2	会津工業	
	420		菊地瑞希	2	喜多方桐桜				日下部拓良	2	会津工業	
	421		星龍太郎	1	南会津		411		若林雅輝	2	喜多方東	
	422		小生聡平	2	田島				森聖輝	2	喜多方東	
	423						412					
	424						413					
	425						414					
	426						415					
	427						416					
	428						417					
	429						418					
	430											
	431											
	432											
	433											
	434											
	435											
	436											

学校対抗

順位	学校名	番号	選手氏名	学年	番号	選手氏名	学年	順位	学校名	番号	選手氏名	学年	番号	選手氏名	学年
1	喜多方 高校	1	佐藤光将	2	5	池田翔太郎	2	5	大沼 高校	1	長井克貴	2	5	加藤直也	2
		2	佐藤儀宜	2	6	小林俊介	2			2	根本裕貴	2	6	伊東和輝	1
		3	遠藤夏	2	7	渡部真生	2			3	嶋田礁	2	7		
		4	山内康太	2	8	鶴川誉基	1			4	舩田圭人	2	8		
2	会津学鳳 高校	1	室野井佑介	2	5			6	若松商業 高校	1	齋藤直輝	2	5	手代木剛	2
		2	皆川晃太郎	2	6					2	大庭健太	2	6	小林遥輝	2
		3	高橋駿	2	7					3	岡本康希	2	7	星友輝	1
		4	小林佑多	1	8					4	和田山裕一	2	8	小椋魁	1
3	喜多方東 高校	1	佐藤大亮	2	5	齋藤快	2	7	高校	1			5		
		2	江花国顕	2	6	吉田拓未	1			2			6		
		3	若林雅輝	2	7					3			7		
		4	森聖輝	2	8					4			8		
4	会津工業 高校	1	齋藤直輝	2	5	石井俊祐	2	8	高校	1			5		
		2	堀太輝	2	6	山内陸生	2			2			6		
		3	日下部拓良	2	7	安西一樹	1			3			7		
		4	唐橋優	2	8	渡部大地	1			4			8		

平成27年度

福島県高等学校新人体育大会卓球競技 参加者名簿

会津 地区 (女子)

委員長 二瓶政紀

種目	順位	ランク	氏名	学年	学校名	種目	順位	ランク	氏名	学年	学校名
シングルス	401	○	高橋 莉子	2	喜多方東	ダブルス	401	○	高橋 莉子	2	喜多方東
	402	○	小林 寛美	2	喜多方東				小林 寛美	2	喜多方東
	403		永山 葵	2	会津学鳳		402		佐藤 優奈	2	喜多方東
	404		五十嵐 ひかる	1	南会津				柳澤 由喜	2	喜多方東
	405		角田 麻亜矢	1	会津学鳳		403		永山 葵	2	会津学鳳
	406		角田 真子	1	若松商業				佐藤 美優利	2	会津学鳳
	407		永山里 奈	1	若松商業		404		馬場 ちひろ	2	南会津
	408		佐藤 あゆみ	2	会津学鳳				鈴木 佳那	1	南会津
	409		福西 詩穂	2	若松商業		405		本橋 百花	2	南会津
	410		田代 梨乃	2	若松商業				菅家 優里	1	南会津
	411		佐藤 優奈	2	喜多方東		406		永山里 奈	1	若松商業
	412		山中 愛梨	1	只見				角田 真子	1	若松商業
	413		鈴木 佳那	1	南会津		407		菊地 愛	2	只見
	414		佐藤 美優利	2	会津学鳳				佐藤 有佳	1	只見
	415		星 涼音	1	南会津		408		五十嵐 ひかる	1	南会津
	416		佐藤 有佳	1	只見				星 涼音	1	南会津
	417		本橋 百花	2	南会津		409				
	418		菅家 優里	1	南会津		410				
	419		遠藤 亜海	2	川口		411				
	420						412				
421					413						
422					414						
423					415						
424					416						
425					417						
426					418						
427											
428											
429											
430											
431											
432											
433											
434											
435											
436											

学 校 対 抗

順位	学校名	番号	選手氏名	学年	番号	選手氏名	学年	順位	学校名	番号	選手氏名	学年	番号	選手氏名	学年
1 ランク	喜多方東 高校	1	高橋 莉子	2	5			5	只見 高校	1	菊地 萌花	2	5	山中 愛梨	1
		2	小林 寛美	2	6					2	菅家 ともみ	2	6	平野 菜央	1
		3	佐藤 優奈	2	7					3	菊地 愛	2	7		
		4	柳澤 由喜	2	8					4	佐藤 有佳	1	8		
2	若松商業 高校	1	福西 詩穂	2	5	室井 寧々	1	6	高校	1			5		
		2	田代 梨乃	2	6					2			6		
		3	永山里 奈	1	7					3			7		
		4	角田 真子	1	8					4			8		
3	南会津 高校	1	本橋 百花	2	5	菅家 優里	1	7	高校	1			5		
		2	馬場 ちひろ	2	6	鈴木 佳那	1			2			6		
		3	手塚 美寿々	2	7	星 涼音	1			3			7		
		4	五十嵐 ひかる	1	8					4			8		
4	会津学鳳 高校	1	佐藤 あゆみ	2	5	角田 麻亜矢	1	8	高校	1			5		
		2	永山 葵	2	6	星 明里	1			2			6		
		3	佐藤 美優利	2	7					3			7		
		4	白岩 未来	2	8					4			8		

平成27年度

福島県高等学校新人体育大会卓球競技 参加者名簿

いわき 地区 (男子)

委員長 浅川 康夫

種目	順位	ラック	氏名	学年	学校名	種目	順位	ラック	氏名	学年	学校名	
シングルス	501	○	谷本純一	1	福島高専	ダブルス	501	○	加藤翔一	2	福島高専	
	502		大橋京平	1	磐城				谷本純一	1	福島高専	
	503	○	吉田直人	2	平工業		502		浅川武尊	1	磐城	
	504		加藤翔一	2	福島高専				大橋京平	1	磐城	
	505		浅川武尊	1	磐城		503		吉田直人	2	平工業	
	506		大和田優太	2	平工業				小林和稀	1	平工業	
	507		滝康成	1	磐城		504		吉田樹弥	2	磐城桜が丘	
	508		渡邊公平	1	磐城				鈴木孝幸	1	磐城桜が丘	
	509		山本崇史	1	福島高専		505		馬場口立樹	1	磐城	
	510		杉本宗里	2	いわき光洋				渡邊公平	1	磐城	
	511		小林和稀	1	平工業		506		大和田優太	2	平工業	
	512		小松京人	2	平工業				齋藤裕太	2	平工業	
	513		齋藤裕太	2	平工業		507		松崎大悟	1	福島高専	
	514		馬場口立樹	1	磐城				山本崇史	1	福島高専	
	515		奥村京太郎	1	いわき海星		508		池田斗南	2	平工業	
	516		小松敏大	1	磐城				堀内裕也	2	平工業	
	517		米山諒	1	平工業		509		岩間悠人	2	平工業	
	518		平子紘	2	いわき光洋				早乙女大	2	平工業	
	519		福田祐人	1	磐城		510		加藤和樹	2	平工業	
	520		草野光輝	2	平工業				米山諒	1	平工業	
	521		池田斗南	2	平工業		511		草野光輝	2	平工業	
	522		成田晶	1	磐城桜が丘				丸山柊斗	1	平工業	
	523		堀内裕也	2	平工業		512		小松敏大	1	磐城	
	524		加藤和樹	2	平工業				中島悠輔	1	磐城	
	525		渡邊陽斗	1	福島高専		513		杉本宗里	2	いわき光洋	
	526		江川輪	2	遠野				平子紘	2	いわき光洋	
	527						514					
	528						515					
	529						516					
	530						517					
	531						518					
	532											
	533											
	534											
	535											
	536											

学 校 対 抗

順位	学校名	番号	選手氏名	学年	番号	選手氏名	学年	順位	学校名	番号	選手氏名	学年	番号	選手氏名	学年
1	福島工業 高等専門学校	1	加藤翔一	2	5	谷本純一	1	5	いわき海星 高校	1	小松琢磨	2	5	遠藤悠太	1
		2	鶴沼大仁	2	6	松崎大悟	1			2	大友佳樹	1	6	小松輝	1
		3	吉田孝信	2	7	山本崇史	1			3	奥村京太郎	1	7	安類雅紀	1
		4	柴田廣道	1	8	渡邊陽斗	1			4	猪狩秀平	1	8	安田聖斗	1
2	磐城 高校	1	平間大樹	2	5	馬場口立樹	1	6	梅澤利夫	1			5		
		2	浅川武尊	1	6	滝康成	1			2			6		
		3	大橋京平	1	7	福田祐人	1			3			7		
		4	鎌田将吾	1	8	小松敏大	1			4			8		
3	平工業 高校	1	堀内裕也	2	5	吉田直人	2	7		1			5		
		2	大和田優太	2	6	小林和稀	1			2			6		
		3	小松京人	2	7	丸山柊斗	1			3			7		
		4	浅川康夫	2	8	米山諒	1			4			8		
4	いわき光洋 高校	1	平子紘	2	5	濱地悠真	2	8		1			5		
		2	大竹優希	2	6	梅澤尚志	1			2			6		
		3	坂本優介	2	7					3			7		
		4	菅野祐哉	2	8					4			8		

平成27年度

福島県高等学校新人体育大会卓球競技 参加者名簿

いわき 地区 (女子)

委員長 浅川 康夫

種目	順位	ラック	氏名	学年	学校名	種目	順位	ラック	氏名	学年	学校名
シングルス	501	○	桜井 美咲紀	2	磐城第一	ダブルス	501		高橋 百花	2	福島高専
	502		緑川 葵	2	磐城第一			岡部 あゆみ	1		
	503	○	高橋 百花	2	福島高専		502		桜井 美咲紀	2	磐城第一
	504	○	岡部 あゆみ	1	福島高専			丸山 優衣	2		
	505		高橋 佑衣	2	湯本		503		小林 千莉	2	福島高専
	506		丸山 優衣	2	磐城第一			鈴木 梨恵	1		
	507		稲村 吏莉	1	いわき総合		504		緑川 葵	2	磐城第一
	508		鈴木 梨恵	1	福島高専			蛭田 佐子	2		
	509		蛭田 佐子	2	磐城第一		505		高橋 佑衣	2	湯本
	510		小林 千莉	2	福島高専			櫛田 萌絵	2		
	511		植野 真澄	2	磐城桜が丘		506		高畠 真子	2	湯本
	512		佐藤 唯	2	平工業			三瓶 那月	2		
	513		笹島 百加	1	磐城第一		507		高橋 紅里	1	いわき総合
	514		渡邊 瞳子	2	湯本			稲村 吏莉	1		
	515		高畠 真子	2	湯本		508		植野 真澄	2	磐城桜が丘
	516		虻川 未来	2	磐城桜が丘			虻川 未来	2		
	517		根本 有姫	1	磐城		509				
	518		菅原 寧々	1	湯本		510				
	519		高橋 紅里	1	いわき総合		511				
	520		鈴木 里歩	2	小名浜		512				
	521						513				
	522						514				
	523						515				
	524						516				
	525						517				
	526						518				
	527										
	528										
	529										
	530										
	531										
	532										
	533										
	534										
	535										
	536										

学 校 対 抗

順位	学校名	番号	選手氏名	学年	番号	選手氏名	学年	順位	学校名	番号	選手氏名	学年	番号	選手氏名	学年
1	福島工業高等 専門学校	1	高橋 百花	2	5			5	いわき光洋 高校	1	住谷 南 美	1	5	横山 小 夏	1
		2	小林 千 莉	2	6		2			鈴木 綾 音	1	6	大山 愛 依	1	
		3	岡部 あゆみ	1	7		3			箱崎 真 奈	1	7			
		4	鈴木 梨 恵	1	8		4			齋藤 悠 里	1	8			
2	磐城第一 高校	1	緑川 葵	2	5	高萩 美 桜	2	6		1			5		
		2	桜井 美咲紀	2	6	笹島 百 加	1		2			6			
		3	蛭田 佐子	2	7		3				7				
		4	丸山 優衣	2	8		4				8				
3	湯本 高校	1	高橋 佑衣	2	5	櫛田 萌 絵	2	7		1			5		
		2	渡邊 瞳子	2	6	西郷 藍	2		2			6			
		3	高畠 真子	2	7	菅原 寧々	1		3			7			
		4	三瓶 那月	2	8	鈴木 夏 海	1		4			8			
4	磐城桜が丘 高校	1	遠藤 愛 奈	2	5	山縣 みさと	1	8		1			5		
		2	虻川 未来	2	6	勝山 涼 子	1		2			6			
		3	植野 真澄	2	7	笹本 夏 帆	1		3			7			
		4	益山 七 海	1	8		4				8				

平成27年度

福島県高等学校新人体育大会卓球競技 参加者名簿

相双 地区 (男子)

委員長 鎌田 慎也

種目	順位	ラック	氏名	学年	学校名	種目	順位	ラック	氏名	学年	学校名	
シングルス	601		太田 昂 希	2	相馬東	ダブルス	601		太田 昂 希	2	相馬東	
	602		土屋 颯 斗	1	小高工業				佐藤 巧 巳	1	相馬東	
	603		大塚 紫 音	2	小高工業		602		大塚 紫 音	2	小高工業	
	604		但野 友 哉	1	小高工業				荒 俊 誠	1	相馬東	
	605		森 涼	2	相馬東		603		早川 誠太郎	2	相馬東	
	606		作田 雅 樹	1	相馬				田中 智 也	1	相馬東	
	607		伏見 拓 樹	1	相馬		604		森 涼	2	相馬東	
	608		早川 誠太郎	2	相馬東				黒はばき 大夢	1	相馬東	
	609		星野 遥 輝	1	相馬東		605		大塚 裕 貴	1	相馬東	
	610		菅野 司	1	相馬				星野 遥 輝	1	相馬東	
	611		大和田 健 太	2	小高工業		606		菅野 司	1	相馬	
	612		佐藤 巧 巳	1	相馬東				高玉 俊 貴	1	相馬	
	613		土屋 昌	1	ふ未来		607					
	614		蝦名 滯 恩	1	原町		608					
	615		大塚 裕 貴	1	相馬東		609					
	616		石田 大地	1	ふ未来		610					
	617						611					
	618						612					
	619						613					
	620						614					
	621						615					
	622						616					
	623						617					
	624						618					
	625											
	626											
	627											
	628											
	629											
	630											
	631											
	632											
	633											
	634											
	635											
	636											

学 校 対 抗

順位 ラック	学校名	番号	選手氏名	学年	番号	選手氏名	学年	順位 ラック	学校名	番号	選手氏名	学年	番号	選手氏名	学年
1	相馬東 高校	1	太田 昂 希	2	5	佐藤 将 治	1	5	高校	1			5		
		2	早川 誠太郎	2	6	佐藤 巧 巳	1			6					
		3	森 涼	2	7	星野 遥 輝	1			7					
		4	大塚 裕 貴	1	8	田中 智 也	1			8					
2	小高工業 高校	1	大和田 健 太	2	5	荒 俊 誠	1	6	高校	1			5		
		2	大塚 紫 音	2	6	但野 友 哉	1			6					
		3	小池 拓 海	1	7	横山 宙 畝	1			7					
		4	土屋 颯 斗	1	8					8					
3	相馬 高校	1	高玉 俊 貴	1	5	伏見 拓 樹	1	7	高校	1			5		
		2	作田 雅 樹	1	6	目黒 敬 将	1			6					
		3	佐藤 大 毅	1	7					7					
		4	菅野 司	1	8					8					
4	高校	1			5			8	高校	1			5		
		2			6					6					
		3			7					7					
		4			8					8					

平成27年度

福島県高等学校新人体育大会卓球競技 参加者名簿

相双 地区 (女子)

委員長 鎌田 慎也

種目	順位	ランク	氏名	学年	学校名	種目	順位	ランク	氏名	学年	学校名
シングルス	601		佐藤 愛美	2	相馬東	ダブルス	601		佐藤 愛美	2	相馬東
	602		本山 友里安	2	相馬東				本山 友里安	2	
	603		坪井 美緒	1	原町		602		坪井 美緒	1	原町
	604		伊藤 さおり	2	相馬東				山田 那未	1	
	605		石田 凜花	1	原町		603		蝦名 樹里愛	2	原町
	606		山田 那未	1	原町				石田 凜花	1	
	607		蝦名 樹里愛	2	原町		604		伊藤 さおり	2	相馬東
	608		佐藤 奈々美	2	原町				黒沢 萌	1	
	609		大妻 ひな	1	原町		605		大妻 ひな	1	原町
	610		黒沢 萌	1	相馬東				高野 莉帆	1	
	611		高野 莉帆	1	原町		606				
	612		高木 美里	1	ふ未来		607				
	613						608				
	614						609				
	615						610				
	616						611				
	617						612				
	618						613				
	619						614				
	620						615				
	621						616				
	622						617				
	623						618				
	624										
	625										
	626										
	627										
	628										
	629										
	630										
	631										
	632										
	633										
	634										
	635										
	636										

学校対抗

順位 ランク	学校名	番号	選手氏名	学年	番号	選手氏名	学年	順位 ランク	学校名	番号	選手氏名	学年	番号	選手氏名	学年
1	相馬東 高校	1	伊藤 さおり	2	5			5	高校	1			5		
		2	佐藤 愛美	2	6					2			6		
		3	本山 友里安	2	7					3			7		
		4	黒沢 萌	1	8					4			8		
2	原町 高校	1	蝦名 樹里愛	2	5	坪井 美緒	1	6	高校	1			5		
		2	佐藤 奈々美	2	6	高野 莉帆	1			2			6		
		3	石田 凜花	1	7	山田 那未	1			3			7		
		4	大妻 ひな	1	8					4			8		
3	相農飯館・ 小高商業 高校	1	高橋 沙織	2	5			7	高校	1			5		
		2	千葉 夏恵	1	6					2			6		
		3	志賀 遥	1	7					3			7		
		4	高田 綾乃	1	8					4			8		
4	高校	1			5			8	高校	1			5		
		2			6					2			6		
		3			7					3			7		
		4			8					4			8		

平成27年度

福島県高等学校新人体育大会卓球競技 参加者名簿

県南 地区 (男子)

委員長 有 松 忍

種目	順位	ランク	氏 名	学年	学 校 名	種目	順位	ランク	氏 名	学年	学 校 名
シングルス	301		松 江 友 貴	2年	白河	ダブルス	301		佐 藤 憲 樹	2年	清陵情報
	302		渡 部 響	2年	清陵情報				味 戸 嵩 博	2年	清陵情報
	303		小 山 泰 成	2年	白河		302		橋 本 和 樹	2年	須賀川
	304		水 野 大 輝	1年	清陵情報				森 真 人	1年	須賀川
	305		齋 藤 宙 斗	2年	白河		303		宇佐見 勇 二	1年	清陵情報
	306		佐 藤 天	1年	清陵情報				佐 藤 雄 斗	1年	清陵情報
	307		鈴 木 柊 平	2年	白河		304		水 野 大 輝	1年	清陵情報
	308		鈴 木 拓 海	1年	清陵情報				渡 邊 魁 斗	1年	清陵情報
	309		松 井 智 希	1年	清陵情報		305		小 山 泰 成	2年	白河
	310		渡 邊 魁 斗	1年	清陵情報				藤 田 裕 太 郎	2年	清陵情報
	311		佐 藤 雄 斗	1年	清陵情報		306		稲 田 祥 大	2年	清陵情報
	312		稲 田 祥 大	2年	清陵情報				長谷川 圭 太	1年	清陵情報
	313		齋 藤 阜 平	2年	白河		307		和 知 俊 輔	1年	白河実業
	314		平 栗 瑞 希	2年	清陵情報				鈴 木 颯 人	1年	白河実業
	315		園 部 倅 太 朗	2年	学校法人石川		308		松 江 友 貴	2年	白河
	316		長谷川 圭 太	1年	清陵情報				鈴 木 柊 平	2年	白河
	317		岡 部 晴 樹	2年	学校法人石川		309		園 部 倅 太 朗	2年	学校法人石川
	318		吉 成 尚 人	2年	白河				白 石 優 樹	2年	学校法人石川
	319		伊 藤 萌 貴	1年	学校法人石川		310		佐 藤 天	1年	清陵情報
	320		白 石 優 樹	2年	学校法人石川				鈴 木 拓 海	1年	清陵情報
	321		藤 田 裕 太 郎	2年	白河		311		井 上 博 史	1年	須賀川桐陽
	322		佐 藤 憲 樹	2年	清陵情報				小 齊 洪 貴	1年	須賀川桐陽
	323		菊 池 賢 哉	1年	須賀川桐陽		312		岡 部 晴 樹	2年	学校法人石川
	324		吉 田 和 樹	1年	白河				伊 藤 萌 貴	1年	学校法人石川
	325		橋 本 和 樹	2年	須賀川		313		鈴 木 彰 一 郎	1年	学校法人石川
	326		菅 家 海 人	2年	石川				品 川 悠 真	1年	学校法人石川
	327						314				
	328						315				
	329						316				
	330						317				
	331						318				
	332										
	333										
	334										
	335										
	336										

学 校 対 抗

順位 ランク	学 校 名	番 号	選 手 氏 名	学 年	番 号	選 手 氏 名	学 年	順位 ランク	学 校 名	番 号	選 手 氏 名	学 年	番 号	選 手 氏 名	学 年
1	清陵情報 高校	1	佐 藤 憲 樹	2	5	宇佐見 勇 二	1	5	須賀川桐陽 高校	1	塩 田 馨 也	2	5	樫 村 康 太	1
		2	味 戸 嵩 博	2	6	佐 藤 雄 斗	1			2	添 田 頼 生	1	6	菊 池 賢 哉	1
		3	平 栗 瑞 希	2	7	水 野 大 輝	1			3	設 楽 正 登	1	7	佐 藤 創	1
		4	長谷川 圭 太	1	8	渡 邊 魁 斗	1			4	井 上 博 史	1	8	小 齊 洪 貴	1
2	白河 高校	1	齋 藤 阜 平	2	5	吉 成 尚 人	2	6	須賀川 高校	1	橋 本 和 樹	2	5	佐 浦 光 流	2
		2	松 江 友 貴	2	6	鈴 木 柊 平	2			2	古 寺 尚 樹	2	6	関 根 陽 介	2
		3	齋 藤 宙 斗	2	7	藤 田 裕 太 郎	2			3	草 野 新 紀	2	7	森 真 人	1
		4	小 山 泰 成	2	8	吉 田 和 樹	1			4	平 塚 巧 暉	2	8	小 山 大 河	1
3	学校法人石川 高校	1	園 部 倅 太 朗	2	5	鈴 木 彰 一 郎	1	7	高校	1			5		
		2	岡 部 晴 樹	2	6	伊 藤 萌 貴	1			2			6		
		3	白 石 優 樹	2	7	品 川 悠 真	1			3			7		
		4	鈴 木 良	2	8	桑 澤 英 大	1			4			8		
4	白河実業 高校	1	岡 田 波 己	2	5	和 知 俊 輔	1	8	高校	1			5		
		2	滝 田 俊 介	1	6	鈴 木 颯 人	1			2			6		
		3	田 中 劍 斗	1	7	高 橋 彪 雅	1			3			7		
		4	緑 川 朋 能	1	8	荒 川 皓 太	1			4			8		

平成27年度

福島県高等学校新人体育大会卓球競技 参加者名簿

県南 地区 (女子)

委員長 有 松 忍

種目	順位	ランク	氏 名	学年	学 校 名	種目	順位	ランク	氏 名	学年	学 校 名	
シングルス	301		荒 川 実 花	2年	学校法人石川	ダブルス	301		佐 藤 伶	2年	白河	
	302		岡 部 美 希	1年	学校法人石川				小 野 智 保	2年		
	303		藤 田 彩 佳	2年	学校法人石川		302		荒 川 実 花	2年	学校法人石川	
	304		佐 藤 伶	2年	白河				藤 田 彩 佳	2年		
	305		小 野 智 保	2年	白河		303		溝 井 萌	1年	白河旭	
	306		熊 田 夢 瞳	2年	須賀川桐陽				佐々木 ひ な	1年		
	307		溝 井 萌	1年	白河旭		304		鈴 木 真 由	1年	白河旭	
	308		鈴 木 愛 可	2年	白河				佐 藤 彩 菜	1年		
	309		森 雪 名	1年	清陵情報		305		生 方 あ や	2年	修明	
	310		生 方 あ や	2年	修明				増 子 夏 海	2年		
	311		佐々木 ひ な	1年	白河旭		306		長谷川 千 紘	1年	白河実業	
	312		山 崎 真 琳	2年	須賀川				椎 名 友 里 花	1年		
	313		鈴 木 真 由	1年	白河旭		307		山 崎 真 琳	2年	須賀川	
	314		佐 藤 瑠 璃	1年	学校法人石川				草 野 明 日 香	1年		
	315		佐 藤 彩 菜	1年	白河旭		308		熊 田 夢 瞳	2年	須賀川桐陽	
	316		大 越 綾 乃	2年	学校法人石川				速 水 夏 穂	2年		
	317		石 井 優 希	2年	須賀川		309		鈴 木 愛 可	2年	白河	
	318		中川西 愛 美	2年	修明				高 橋 由 実	1年		
	319		住 吉 朱 音	2年	清陵情報		310		住 吉 朱 音	2年	清陵情報	
	320		下 重 秋 穂	2年	石川				森 雪 名	1年		
	321		中 原 紀 子	1年	光南		311					
	322						312					
	323						313					
	324						314					
	325						315					
	326						316					
	327						317					
	328						318					
	329											
	330											
	331											
	332											
	333											
	334											
	335											
	336											

学 校 対 抗

順位 ランク	学 校 名	番 号	選 手 氏 名	学 年	番 号	選 手 氏 名	学 年	順位 ランク	学 校 名	番 号	選 手 氏 名	学 年	番 号	選 手 氏 名	学 年
1	学校法人石川 高校	1	荒 川 実 花	2	5	岡 部 美 希	1	5	須賀川桐陽 高校	1	熊 田 夢 瞳	2	5	遠 山 安 曇	1
		2	藤 田 彩 佳	2	6	佐 藤 瑠 璃	1			2	速 水 夏 穂	2	6	大 木 陽 向	1
		3	大 越 綾 乃	2	7	武 藤 朱 音	1			3	大 越 歩 美	1	7		
		4	芳 賀 早 百 合	2	8	高 橋 瑠 奈	1			4	中 野 美 樹	1	8		
2	白河 高校	1	小 野 智 保	2	5	高 橋 由 実	1	6	高校	1			5		
		2	佐 藤 伶	2	6	緑 川 友 唯	1			2			6		
		3	鈴 木 愛 可	2	7					3			7		
		4	櫻 井 笑 香	1	8					4			8		
3	白河旭 高校	1	溝 井 萌	1	5	鈴 木 エリカ	2	7	高校	1			5		
		2	佐 藤 彩 菜	1	6	尾 梶 真 美 子	2			2			6		
		3	鈴 木 真 由	1	7	角 田 希 美	1			3			7		
		4	佐々木 ひ な	1	8	小 松 結 衣	1			4			8		
4	修明 高校	1	中川西 愛 美	2	5	藤 中 美 里	2	8	高校	1			5		
		2	増 子 夏 海	2	6	佐 川 加 奈	2			2			6		
		3	横 山 智 美	2	7	長 井 瑠 香	2			3			7		
		4	生 方 あ や	2	8					4			8		

平成27年度 福島県高等学校体育大会卓球競技 監督者名

地区	学 校 名	男子チーム監督	女子チーム監督	地区	学 校 名	男子チーム監督	女子チーム監督	
県北	福島 高校	武 田 浩		会津	会津 高校	江 川 和 也		
	橘 高校	木 村 哲 也	木 村 哲 也		葵 高校			
	福島商業 高校	清 水 利 仁			会津学鳳 高校	中 山 風 人	中 山 風 人	
	福島明成 高校				若松商業 高校	加 藤 憲 一	加 藤 憲 一	
	福島工業 高校	酒 井 泰 斗			会津工業 高校	小 林 憲 司		
	福島西 高校	佐 藤 一 之	佐 藤 一 之		喜多方 高校	鈴 木 重 之		
	福島北 高校	竹 谷 正	竹 谷 正		喜多方東 高校	須 藤 正 徳	須 藤 正 徳	
	福島東 高校	松 本 重 明	湯 澤 智 幸		喜多方桐桜 高校	野 中 嘉 浩		
	福島南 高校				猪苗代 高校			
	川俣 高校				耶麻農業 高校			
	保原 高校	渡 邊 吉 城	渡 邊 吉 城		西会津 高校			
	安達 高校	渡 邊 憲 博	木 村 栄 也		大沼 高校	外 島 義 也		
	二本松工業 高校	木 村 さよ子			川口 高校	中 村 克 也	中 村 克 也	
	安達東 高校				坂下 高校			
	本宮 高校		國 分 大 郁		会津農林 高校	大 塚 政 子		
	福島成蹊 高校	畠 山 智 行	古 川 克 己		田島 高校	二 瓶 政 紀		
	桜の聖母学院 高校		小 林 直 哉		南会津 高校	須 藤 考 昭	須 藤 考 昭	
	聖光学院 高校	小 川 伸 治			只見 高校		宮 城 聡	
	学校法人福島 高校	末 松 孝 治			若松第一 高校			
	福島東稜 高校		鈴 木 康 広		ザペリオ学園 高校			
			仁愛 高校					
県中	安積 高校	坂 本 太 郎	鈴 木 宏 治	いわき	磐城 高校	鎌 田 将 吾	鎌 田 将 吾	
	安積黎明 高校	三 品 勝 幸	三 品 勝 幸		磐城桜が丘 高校	阿 部 祐 一朗	阿 部 祐 一朗	
	郡山東 高校	橋 本 徹 範	橋 本 澄 範		平工業 高校	浅 川 康 夫	浅 川 康 夫	
	郡山商業 高校	石 橋 亮 宏			平商業 高校			
	郡山北工業 高校	大 波 慶 次			いわき総合 高校		馬 上 裕 里子	
	郡山 高校	菅 野 博			いわき光洋 高校	菅 野 祐 哉	齋 藤 真 梨	
	あさか開成 高校	林 誠 治			湯本 高校		佐 藤 巖	
	湖南 高校				小名浜 高校		芳 賀 あゆみ	
	田村 高校	橋 本 安 広	佐久間 千 絵		いわき海星 高校	梅 澤 利 夫		
	船引 高校	石 井 路 広	伊 藤 恵 美子		磐城農業 高校			
	小野 高校				勿来 高校			
	小野高校 平田				勿来工業 高校			
	日本大学東北 高校	鈴 木 典 行			好間 高校			
	帝京安積 高校	熊 谷 勝 明			遠野 高校	阿 部 大 地		
	尚志 高校	菊 地 孝 徳			四倉 高校			
	郡山女子大学附属 高校		深 谷 純 子		磐城第一 高校		熊 谷 雄 太	
	郡山学院高等 専修				昌平 高校			
	県豊 学校				いわき秀英 高校			
					磐城緑蔭 高校			
					福島工業高等 専門	柴 田 廣 道	橋 本 彰 夫	
県南	須賀川 高校	西 村 真 由美	乙 母 雅 之	相双	双葉 高校			
	須賀川桐陽 高校	加 藤 勝 則	根 本 久 美子		浪江 高校			
	清陵情報 高校	有 松 忍	加 藤 敏 雄		浪江高校 津島			
	長沼 高校				富岡 高校			
	岩瀬農業 高校				富岡高校 川内			
	光南 高校		大 越 典 幸		双葉翔陽 高校			
	白河 高校	吉 田 秀 敏	松 根 祐 介		相馬 高校	荒 井 大 樹		
	白河旭 高校		野 尻 勝 行		相馬東 高校	蕪 木 雄 一 郎	葉 名 和 子	
	白河実業 高校	安 斎 光 一	今 川 吉 晃		原町 高校	湯 澤 勝 久	菅 野 剛	
	修明 高校		三 浦 純		相馬農業 高校			
	修明高校 鮫川				相馬農業高校 飯館		佐 藤 幸 展	
	塙工業 高校				小高商業 高校		大 竹 佑 典	
	石川 高校	舟 木 慎 一			小高工業 高校	鎌 田 慎 也		
	学校法人石川 高校	小 手 森 雅 義	小 手 森 雅 義		新地 高校			
					ふたば未来学園 高校	小 林 俊 一	矢 崎 芳 朗	