

# 記 録

平成28年度福島県ホープス卓球大会  
平成28年度福島県卓球選手権大会  
(ホープス・カブ・バンビの部)

兼全農杯全日本卓球選手権大会福島県予選会

と き : 平成28年4月24日(日)  
会 場 : 本宮市総合体育館



主 催 : 福 島 県 卓 球 協 会  
特別協賛 : 全国農業協同組合連合会  
後 援 : 本宮市教育委員会  
主 管 : 福島県卓球協会県中支部

## 大 会 役 員

大会会長	福島県卓球協会会長	深谷 秀三			
大会副会長	福島県卓球協会副会長	雨澤 哲弘	薄井 充良	北澤 宏	
顧問	県協会名誉顧問	斎藤 一美	大藤 務	木田 英男	
参与		三浦 勝美	土屋 弘	佐藤 昭典	二木 康視
		宇賀 神喜嗣	渡部 信行	大橋 柁	野木 孝夫
		平石 家治	渡部 洋一	岸 ひろみ	影山 澄
		伊藤 秀行	深谷 秀三	薄井 充良	
		二木 康視	北澤 宏	小泉 直人	
		雨澤 哲弘			
大会委員長	福島県卓球協会理事長	斎藤 一美			
大会副委員長	福島県卓球協会副理事長	武田 勇治	武田 和久		
大会役員		甚野 道雄	菅野 淳一	五十嵐 修二	原 晃
		鈴木 栄喜	向井 隆一		

## 競 技 役 員

競技委員長	向井 隆一				
競技副委員長	大和田元一	玉木志代子			
審判	佐藤 敏夫				
進行	助川 利夫	荒井 弘行	金澤 勝彦	伊藤 寿子	
記録	深谷 純子	柳沼 一憲			
	根本 裕子				

## 開 会 式 次 第

- |          |                |                 |
|----------|----------------|-----------------|
| 1、開会のことば | 福島県卓球協会県中支部理事長 | 向井 隆一           |
| 2、優勝杯返還  | 男子団体           | 喜多方卓球ランド        |
|          | 女子団体           | 富久山卓球クラブA       |
|          | バンビ男子          | 保住 青哉 T.C赤井沢    |
|          | バンビ女子          | 千葉 眞音 郡山第一卓球クラブ |
|          | カブ男子           | 高橋 悠 福島ジュニア     |
|          | カブ女子           | 原田 優衣 喜多方卓球ランド  |
|          | ホープス男子         | 原田 春輝 喜多方卓球ランド  |
|          | ホープス女子         | 本田 みらい いわき卓球    |
| 3、挨拶     | 福島県卓球協会会長      | 深谷 秀三           |
| 4、選手宣誓   | 富久山卓球クラブ       | 高橋 美悠           |
| 5、競技上の注意 | 審判長            | 五十嵐 修二          |
| 6、諸連絡    | 福島県卓球協会事務局長    | 五十嵐 修二          |
| 7、閉会のことば | 福島県卓球協会県中支部副会長 | 荒木 久勝           |

平成28年度全国卓球選手権大会(ホープス・カブ・バンビの部) 男女各7人+ペン推薦1人  
平成28年7月29日(金)～31日(日)神戸総合運動公園体育館

第34回全国ホープス大会 平成28年8月13日(土)～15日(月) 東京体育館 男女3チーム

北日本ブロック大会 平成28年8月6日(金)～ 7日(日) 秋田県横手市 男女2チーム

※本日に申込み手続きを行ってください。

組合せ作成について ①前年度ベスト4  
②H27第6回県小学生強化リーグランキング

団体戦オーダー順序 3名の場合 4名の場合  
A B C : ①A ②B ③BC ④A ⑤A B C D : ①A ②B ③CD ④A ⑤C  
X Y Z : ①X ②Y ③XZ ④Y ⑤X Y Z W : ①X ②Y ③WZ ④Y ⑤Z

## 平成28年度福島県卓球選手権大会(小学生以下の部)結果

平成28年4月24日(日) 本宮市総合体育館 個人男女120名参加 団体男女18チーム参加

### 【団体の部】

順位	男子 団体		順位	女子 団体		全国	北日本
1位	本宮卓球クラブA	県中	1位	富久山卓球クラブA	県中	○	-
2位	富久山卓球クラブ	県中	2位	本宮卓球クラブ	県中	○	-
3位	郡山第一卓球クラブ	県中	3位	T. C赤井沢A	県北	○	-
4位	本宮卓球クラブB	県中	4位	金谷卓球クラブ	いわき	-	○
5位	みなみクラブ	県北	5位	富久山卓球クラブB	県中	-	○

第34回全国ホープス大会 平成28年8月13日(土)~15日(月) 東京体育館 男女3チーム

北日本ブロック大会 平成28年8月6日(金)~ 7日(日) 秋田県横手市 男女2チーム

### 【バンビの部 小学2年以下】

順位	バンビ 男子		順位	バンビ 女子		全国
1位	兼谷 遥斗	本宮卓球クラブ	1位	柳沼 夏帆	本宮卓球クラブ	○
2位	本多 大和	本宮卓球クラブ	2位	生江 未来	喜多方卓球ランド	○
3位	桑原 ダティ	T・C赤井沢	3位	古川 梨紗	富久山卓球クラブ	○
4位	岩本 真爾	喜多方卓球ランド	4位	齋藤 ルイ	勿来卓球クラブ	○
5位	橋本 理陽人	郡山ふれあい	5位	苅宿 結衣	富久山卓球クラブ	○
6位	佐々木 遼	富久山卓球クラブ	-	-	-	○

### 【カブの部 小学3・4年】

順位	カブ 男子		順位	カブ 女子		全国
1位	志賀 亘佑	みなみクラブ	1位	原田 優衣	喜多方卓球ランド	○
2位	小池 開	T・C赤井沢	2位	深谷 菜々美	富久山卓球クラブ	○
3位	保住 青哉・(P)	T・C赤井沢	3位	千葉 真音	郡山第一卓球クラブ	○
3位	岩永 堯久	富久山卓球クラブ	3位	石井 愛莉	T・C赤井沢	○
5位	伊藤 翔太	いわき卓球	5位	酒井 汐里	あゆりジュニア	○
5位	片吉 勇	本宮卓球クラブ	5位	大内 春香	T・C赤井沢	○
7位	船生 岳冬	いわき卓球	7位	片平 千尋	T・C赤井沢	○
8位	清野 雅仁	神谷クラブ	P推	-	-	○

※ 保住 青哉(T・C赤井沢)がペン枠推薦扱い

※ 男子は ペン枠推薦枠扱いが追加され 合計8名となる

### 【ホープスの部 小学5・6年】

順位	ホープス 男子		順位	ホープス 女子		全国
1位	高橋 航太郎	二本松卓研	1位	高橋 美悠	富久山卓球クラブ	○
2位	高橋 悠	福島ジュニア卓球クラブ	2位	熊田 朋華	個人	○
3位	続橋 秀人	富久山卓球クラブ	3位	喬橋 史佳	しらさかクラブ	○
3位	鹿俣 葵	本宮卓球クラブ	3位	原 夢璃	本宮卓球クラブ	○
5位	滝沢 倭也	郡山第一卓球クラブ	5位	伊藤 今日香	富久山卓球クラブ	○
5位	清水 咲汰	みやたクラブ	5位	兼谷 彩音	本宮卓球クラブ	○
7位	保住 昊	T・C赤井沢	7位	國分 綾乃	T・C赤井沢	○
P推	安原 成(P)	ジャド卓球クラブ	P推	-	-	○

※ 安原 成(ジャド卓球クラブ)がペン枠推薦

※ 男子は ペン枠推薦枠扱いが追加され 合計8名となる

平成28年度全国卓球選手権大会(ホープス・カブ・バンビの部) 男女各7人+ペン推薦1人  
平成28年7月29日(金)~31日(日) 神戸総合運動公園体育館

# 男子団体

全国大会3チーム 北日本ブロック大会2チーム

1~8コート

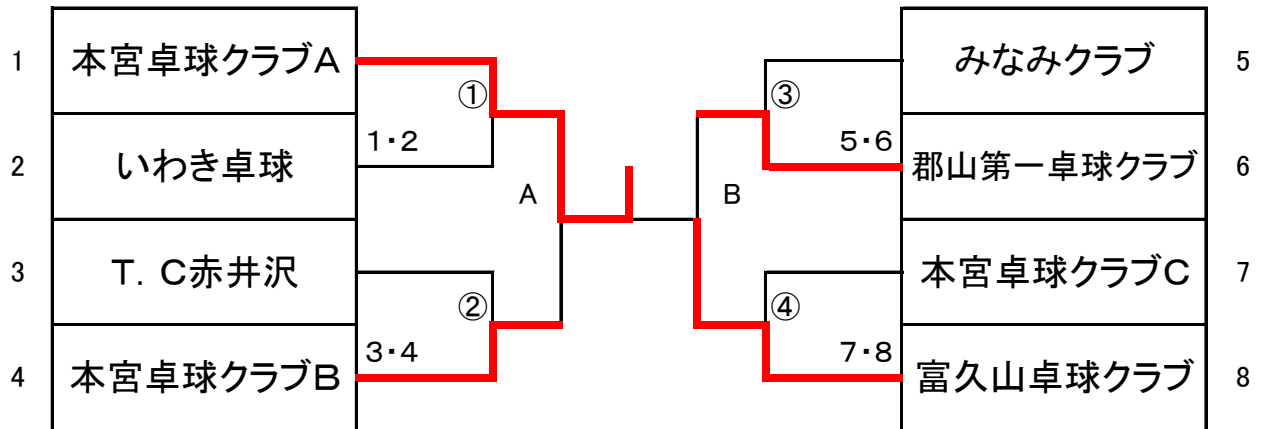

3位・4位決定戦(3位 全国大会 4位 北日本)

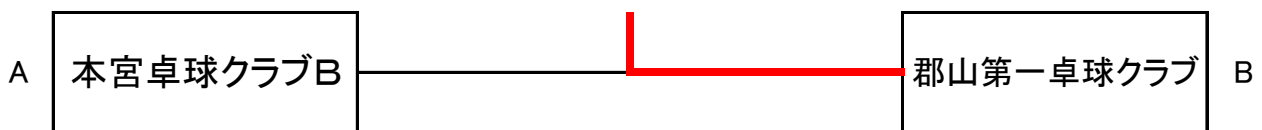

5位決定戦(5位 北日本)

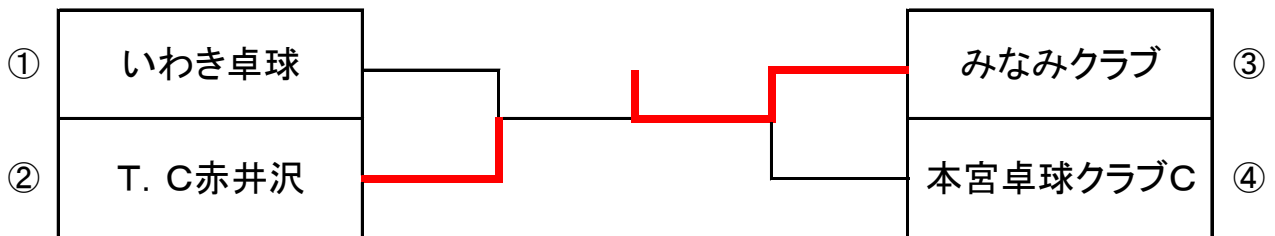

- 1位 本宮卓球クラブA
- 2位 富久山卓球クラブ
- 3位 郡山第一クラブ
- 4位 本宮卓球クラブB
- 5位 みなみクラブ

# 女子団体

全国大会3チーム 北日本ブロック大会2チーム

12~19コート

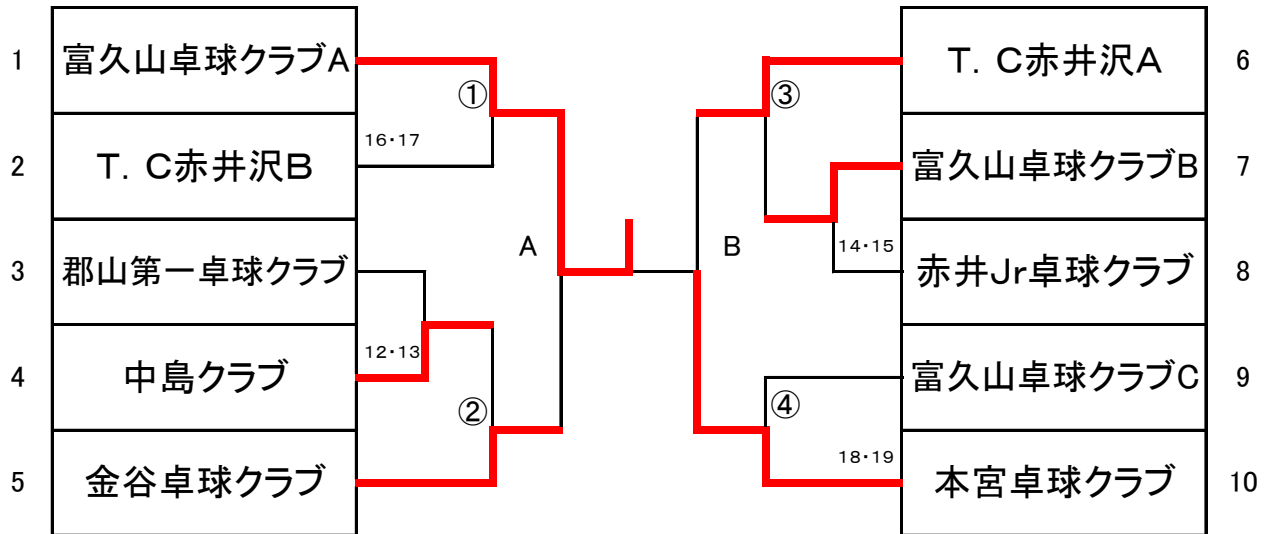

3位・4位決定戦(3位 全国大会 4位 北日本)

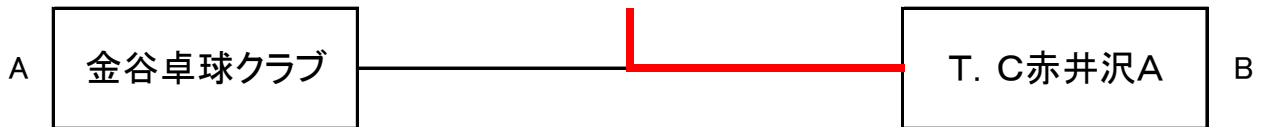

5位決定戦(5位 北日本)

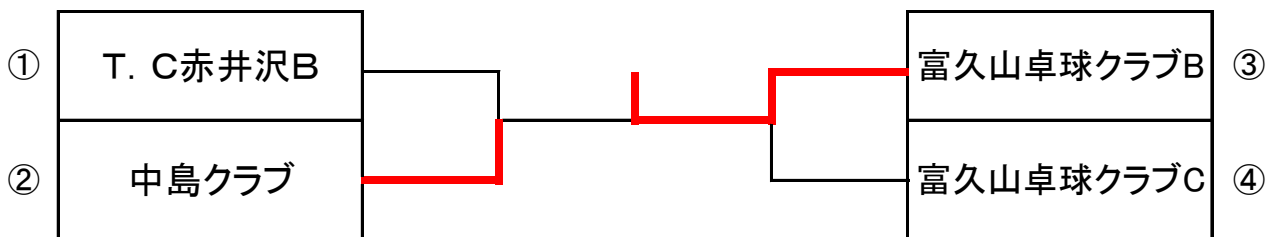

1位 富久山卓球クラブA

2位 本宮卓球クラブ

3位 T. C赤井沢

4位 金谷卓球クラブ

5位 富久山卓球クラブB

**【バンビ男子】** 全国大会7人+ペン枠(全員全国大会出場)

24・25 コート

	氏名	所属	兼谷 遥斗	桑原 ダティ	本多 大和	岩本 真爾	橋本 理陽人	佐々木 遼	勝敗	順位
1	兼谷 遥斗	本宮卓球クラブ		3-0	3-0	3-0	3-0	3-0	5-0	1
2	桑原 ダティ	T・C赤井沢	0-3		1-3	3-0	3-0	3-0	3-2	3
3	本多 大和	本宮卓球クラブ	0-3	3-1		3-2	3-0	3-1	4-1	2
4	岩本 真爾	喜多方卓球ランド	0-3	0-3	2-3		3-0	3-0	2-3	4
5	橋本 理陽人	郡山ふれあい	0-3	0-3	0-3	0-3		3-0	1-4	5
6	佐々木 遼	富久山卓球クラブ	0-3	0-3	1-3	0-3	0-3		0-5	6

試合順序 ①1-6②2-5③3-4④2-6⑤3-5⑥4-6⑦1-5⑧2-4

⑨3-6⑩4-5⑪1-4⑫2-3⑬1-3⑭5-6⑮1-2

**【バンビ女子】** 全国大会7人+ペン枠(全員全国大会出場)

26・27 コート

	氏名	所属	柳沼 夏帆	生江 未来	古川 梨紗	苺宿 結衣	齋藤 ルイ	勝敗	順位
1	柳沼 夏帆	本宮卓球クラブ		3-0	3-0	3-0	3-0	4-0	1
2	生江 未来	喜多方卓球ランド	0-3		3-0	3-0	3-0	3-1	2
3	古川 梨紗	富久山卓球クラブ	0-3	0-3		3-2	3-0	2-2	3
4	苺宿 結衣	富久山卓球クラブ	0-3	0-3	2-3		1-3	0-4	5
5	齋藤 ルイ	勿来卓球クラブ	0-3	0-3	0-3	3-1		1-4	4

試合順序 ①1-5 ②2-4 ③3-5 ④1-4 ⑤2-3

⑥3-4 ⑦2-5 ⑧1-3 ⑨4-5 ⑩1-2

# 【カブ男子】

全国大会7+ペン枠(カブ 男女いずれか1人) (各リーグ2位まで決勝トーナメント)

## A リーグ

1コート

	氏名	所属	志賀 亘佑	清野 雅仁	小松 雅英	若松 龍志郎	勝敗	順位
1	志賀 亘佑	みなみクラブ		3-0	3-0	3-0	3-0	1
2	清野 雅仁	神谷クラブ	0-3		3-2	3-1	2-1	2
3	小松 雅英	いわき卓球	0-3	2-3		3-0	1-2	3
4	若松 龍志郎	富久山卓球クラブ	0-3	1-3	0-3		0-3	4

## B リーグ

2コート

	氏名	所属	小池 開	成富 結飛	伊藤 翔太	畠 悠悟	勝敗	順位
1	小池 開	T・C赤井沢		3-0	3-0	3-0	3-0	1
2	成富 結飛	中島クラブ	0-3		0-3	1-3	0-3	4
3	伊藤 翔太	いわき卓球	0-3	3-0		3-0	2-1	2
4	畠 悠悟	本宮卓球クラブ	0-3	3-1	0-3		1-2	3

## C リーグ

3コート

	氏名	所属	岩永 堯久	保住 青哉 (P)	鈴木 翔伊		勝敗	順位
1	岩永 堯久	富久山卓球クラブ		3-2	3-0		2-0	1
2	保住 青哉 (P)	T・C赤井沢	2-3		3-0		1-1	2
3	鈴木 翔伊	勿来卓球クラブ	0-3	0-3			0-2	3
4							-	

## D リーグ

4コート

	氏名	所属	船生 岳冬	片吉 勇	佐々木 悠		勝敗	順位
1	船生 岳冬	いわき卓球		3-2	3-0		2-0	1
2	片吉 勇	本宮卓球クラブ	2-3		3-0		1-1	2
3	佐々木 悠	富久山卓球クラブ	0-3	0-3			0-2	3
4							-	

試合順序3人リーグ

①2-3 ②1-3 ③1-2

試合順序4人リーグ

①1-4 ②2-3 ③1-3 ④2-4 ⑤3-4 ⑥1-2

### 決勝トーナメント(ベスト4全国大会出場)

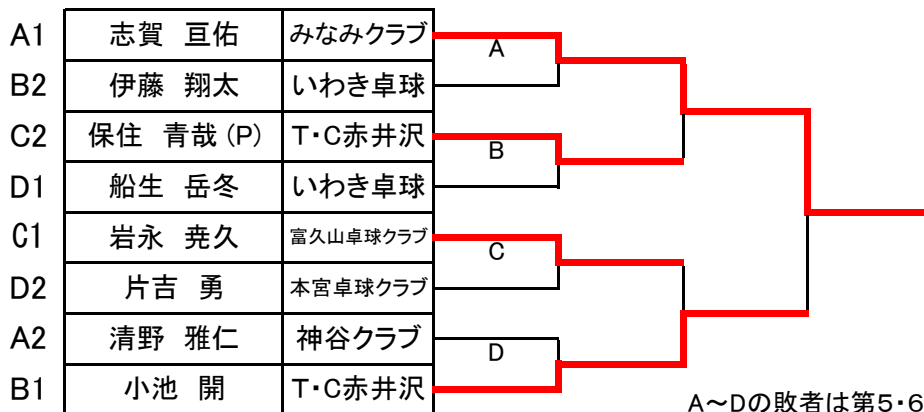

A~Dの敗者は第5・6代決へ

※(ペンの選手がベスト8に入った場合は決定戦行わない)

### 第5・6代表決定戦

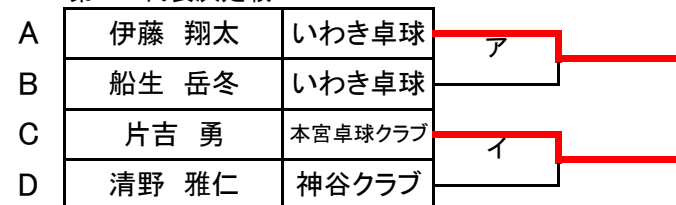

ア・イの敗者は第7代決へ

### 第7代表決定戦

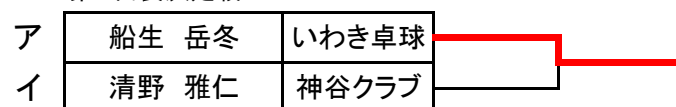

ペン枠は男子が女子選手より成績が上回ったため男子選手を対象とし8名全国大会出場とした

# 【カブ女子】

全国大会7+ペン枠(カブ 男女いずれか1人) (各リーグ2位まで決勝トーナメント)

## A リーグ

5コート

	氏名	所属	原田 優衣	緑川 愛里紗	鈴木 美咲 (P)	米田 帆華	勝敗	順位
1	原田 優衣	喜多方卓球ランド		3-0	3-0	3-0	3-0	1
2	緑川 愛里紗	中島クラブ	0-3		1-3	3-0	1-2	3
3	鈴木 美咲 (P)	T・C赤井沢	0-3	3-1		3-0	2-1	2
4	米田 帆華	富久山卓球クラブ	0-3	0-3	0-3		0-3	4

## B リーグ

6コート

	氏名	所属	深谷 菜々美	中村 美紅	片平 千尋	湯田 ひなの	勝敗	順位
1	深谷 菜々美	富久山卓球クラブ		3-0	3-0	3-0	3-0	1
2	中村 美紅	しらかさクラブ	0-3		0-3	1-3	0-3	4
3	片平 千尋	T・C赤井沢	0-3	3-0		3-1	2-1	2
4	湯田 ひなの	金谷卓球クラブ	0-3	3-1	1-3		1-2	3

## C リーグ

7コート

	氏名	所属	石井 愛莉	宗像 真桜	酒井 汐里		勝敗	順位
1	石井 愛莉	T・C赤井沢		3-2	3-0		2-0	1
2	宗像 真桜	富久山卓球クラブ	2-3		2-3		0-3	3
3	酒井 汐里	あゆりジュニア	0-3	3-2			1-1	2
4							-	

## D リーグ

8コート

	氏名	所属	大内 春香	千葉 眞音	蛭田 優香		勝敗	順位
1	大内 春香	T・C赤井沢		1-3	3-0		1-1	2
2	千葉 眞音	郡山第一卓球クラブ	3-1		3-0		2-0	1
3	蛭田 優香	中島クラブ	0-3	0-3			0-2	3
4							-	

試合順序3人リーグ

①2-3 ②1-3 ③1-2

試合順序4人リーグ

①1-4 ②2-3 ③1-3 ④2-4 ⑤3-4 ⑥1-2

決勝トーナメント(ベスト4全国大会出場)

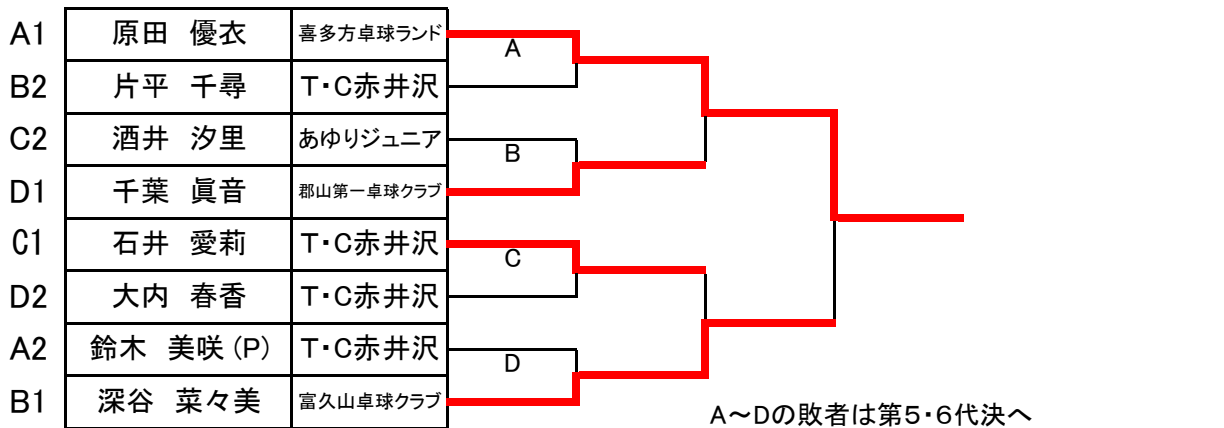

第5・6代表決定戦

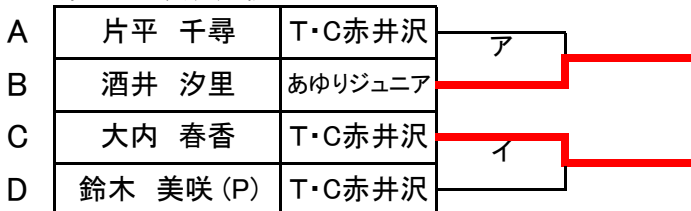

ア・イの敗者は第7代決へ

第7代表決定戦

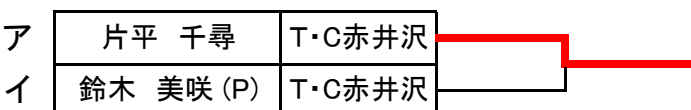



# 【ホープス男子】

全国大会7人+ペン枠(ホープス男女いずれか1人 (各リーグ2位まで決勝トーナメント))

## 1 リーグ

9 コート

	氏名	所属	高橋 航太郎	根本 仁太	齋藤 悠人	石田 大樹	勝敗	順位
1	高橋 航太郎	二本松卓研		3-0	3-0	3-0	3-0	1
2	根本 仁太	郡山第一卓球クラブ	0-3		3-0	3-0	2-1	2
3	齋藤 悠人	みやたクラブ	0-3	0-3		3-0	1-2	3
4	石田 大樹	喜多方卓球ランド	0-3	0-3	0-3		0-3	4

## 2 リーグ

10 コート

	氏名	所属	高橋 悠	相馬 司	渡部 颯太	酒井 風樹	勝敗	順位
1	高橋 悠	福島ジュニア卓球クラブ		3-0	3-0	3-0	3-0	1
2	相馬 司	しらかさクラブ	0-3		3-0	3-0	2-1	2
3	渡部 颯太	喜多方卓球ランド	0-3	0-3		3-3	1-2	3
4	酒井 風樹	本宮卓球クラブ	0-3	0-3	2-3		0-3	4

## 3 リーグ

11 コート

	氏名	所属	鹿俣 葵	佐藤 碧	本田 一成	阿部 拓真	勝敗	順位
1	鹿俣 葵	本宮卓球クラブ		3-0	3-0	3-0	3-0	1
2	佐藤 碧	須賀川スポ少	0-3		0-3	3-2	1-2	3
3	本田 一成	みなみクラブ	0-3	3-0		3-0	2-1	2
4	阿部 拓真	郡山第一卓球クラブ	0-3	2-3	0-3		0-3	4

## 4 リーグ

1 2

コート

	氏名	所属	滝沢 倭也	片吉 章	齋藤 大輝	上遠野 寛人	勝敗	順位
1	滝沢 倭也	郡山第一卓球クラブ		3-0	3-0	3-0	3-0	1
2	片吉 章	本宮卓球クラブ	0-3		3-0	3-0	2-1	2
3	齋藤 大輝	平野卓球スポ少	0-3	0-3		0-3	1-2	3
4	上遠野 寛人	金谷卓球クラブ	0-3	0-3	0-3	0-3	0-3	4

## 5 リーグ

1 3

コート

	氏名	所属	続橋 秀人	保住 昊	大和田 暖稀	安斎 倅	勝敗	順位
1	続橋 秀人	富久山卓球クラブ		3-0	3-0	3-0	3-0	1
2	保住 昊	T・C赤井沢	0-3		3-0	3-0	2-1	2
3	大和田 暖稀	いわき卓球	0-3	0-3		3-2	1-2	3
4	安斎 倅	本宮卓球クラブ	0-3	0-3	2-3		0-3	4

## 6 リーグ

1 4

コート

	氏名	所属	清水 咲汰	石澤 和磨	齋藤 忠宏		勝敗	順位
1	清水 咲汰	みやたクラブ		3-1	3-0		2-0	1
2	石澤 和磨	本宮卓球クラブ	1-3		3-0		1-1	2
3	齋藤 忠宏	みなみクラブ	0-3	0-3			0-2	3
4							-	

## 7 リーグ

1 5

コート

	氏名	所属	猪狩 葵	安原 成(P)	山野辺 晃大		勝敗	順位
1	猪狩 葵	富久山卓球クラブ		3-1	3-0		2-0	1
2	安原 成(P)	ジャド卓球クラブ	1-3		3-0		1-1	2
3	山野辺 晃大	金谷卓球クラブ	0-3	0-3			0-2	3
4							-	

試合順序3人リーグ  
試合順序4人リーグ

①2-3 ②1-3 ③1-2  
①1-4 ②2-3 ③1-3 ④2-4 ⑤3-4 ⑥1-2

## ホープズ男子決勝トーナメント（ベスト4全国大会出場）

1 - 1	高橋 航太郎	二本松卓研		鹿俣 葵	本宮卓球クラブ	3 - 1
6 - 2	石澤 和磨	本宮卓球クラブ		根本 仁太	郡山第一卓球クラブ	1 - 2
7 - 2	安原 成(P)	ジャド卓球クラブ		片吉 章	本宮卓球クラブ	4 - 2
5 - 1	続橋 秀人	富久山卓球クラブ		清水 咲汰	みやたクラブ	6 - 1
3 - 2	本田 一成	みなみクラブ		猪狩 葵	富久山卓球クラブ	7 - 1
2 - 2	相馬 司	しらかかクラブ		保住 昊	T・C赤井沢	5 - 2
4 - 1	滝沢 倖也	郡山第一卓球クラブ		高橋 悠	福島ジュニア卓球クラブ	2 - 1

A~Dの敗者は第5・6代決へ

※(本の選手がベスト8に入った場合は決定戦行わない)

### 第5・6代表決定戦

A	石澤 和磨	本宮卓球クラブ	
B	滝沢 倖也	郡山第一卓球クラブ	
C	清水 咲汰	みやたクラブ	
D	保住 昊	T・C赤井沢	

ア・イの敗者は第7代決へ

### 第7代表決定戦

ア	石澤 和磨	本宮卓球クラブ	
イ	保住 昊	T・C赤井沢	

# 【ホープス女子①】

全国大会7人+ベン枠(ホープス男女いずれか1人) (各リーグ2位まで決勝トーナメント)

## 1 リーグ

16 コート

	氏名	所属	熊田 朋華	山口 佳央子	熊耳 由羽	宍戸 愛菜	勝敗	順位
1	熊田 朋華	個人		3-0	3-0	3-1	3-0	1
2	山口 佳央子	郡山ふれあい	0-3		3-0	3-2	2-1	2
3	熊耳 由羽	中島クラブ	0-3	0-3		1-3	0-3	4
4	宍戸 愛菜	城山クラブ	0-3	2-3	3-1		1-2	3

## 2 リーグ

17 コート

	氏名	所属	高橋 美悠	小磯 陽菜乃	井上 華	佐藤 裕紀子	勝敗	順位
1	高橋 美悠	富久山卓球クラブ		3-0	3-0	3-0	3-0	1
2	小磯 陽菜乃	中島クラブ	0-3		3-2	3-0	2-1	2
3	井上 華	金谷卓球クラブ	0-3	2-3		3-0	1-2	3
4	佐藤 裕紀子	本宮卓球クラブ	0-3	0-3	3-0		0-2	4

## 3 リーグ

18 コート

	氏名	所属	喬橋 史佳	玉坂 陽和	佐藤 芽生	近野 明音	勝敗	順位
1	喬橋 史佳	しらさかクラブ		3-0	3-0	3-0	1-0	1
2	玉坂 陽和	平野卓球スポ少	0-3		3-1	3-0	2-1	2
3	佐藤 芽生	西会津卓球クラブ	0-3	1-3		3-1	1-2	3
4	近野 明音	赤井Jr卓球クラブ	0-3	0-3	1-3		0-3	4

## 4 リーグ

19 コート

	氏名	所属	伊藤 今日香	桑原 みずき	鈴木 咲藍	草野 日向子	勝敗	順位
1	伊藤 今日香	富久山卓球クラブ		3-0		3-0	2-0	1
2	桑原 みずき	T・C赤井沢	0-3			3-0	1-1	2
3	鈴木 咲藍	勿来卓球クラブ					-	棄権
4	草野 日向子	猪苗代卓球クラブ	0-3	0-3			0-2	3

## 5 リーグ

20 コート

	氏名	所属	原 夢璃	田子 千夏	齋藤 花	谷内 美桜々	勝敗	順位
1	原 夢璃	本宮卓球クラブ		3-0	3-0	3-0	2-1	1
2	田子 千夏	みやたクラブ	0-3		3-0	3-1	0-3	2
3	齋藤 花	第三クラブ	0-3	0-3		0-3	1-2	4
4	谷内 美桜々	赤井Jr卓球クラブ	0-3	1-3	3-0	3-0	1	3

## 【ホープス女子②】

全国大会9人+ベンチ(ホープス男女いずれか1人) (各リーグ2位まで決勝トーナメント)

### 6 リーグ

#### 2 1 コート

	氏名	所属	兼谷 彩音	鈴木 千尋	篠木 七海	片寄 まゆ	勝敗	順位
1	兼谷 彩音	本宮卓球クラブ		3-0	3-0	3-0	3-0	1
2	鈴木 千尋	みやたクラブ	0-3		3-0	3-0	2-1	2
3	篠木 七海	平野卓球スポ少	0-3	0-3		3-1	1-2	3
4	片寄 まゆ	赤井Jr卓球クラブ	0-3	0-3	1-3		0-3	4

### 7 リーグ

#### 2 2 コート

	氏名	所属	國分 綾乃	緑川 綾音	古川 怜娃	宇佐美心花	勝敗	順位
1	國分 綾乃	T・C赤井沢		3-1	3-0	3-0	3-0	1
2	緑川 綾音	中島クラブ	1-3		3-0	3-0	2-1	2
3	古川 怜娃	富久山卓球クラブ	0-3	0-3		3-0	1-2	3
4	宇佐美心花	赤井Jr卓球クラブ	0-3	0-3	0-3		0-3	4

### 8 リーグ

#### 2 3 コート

	氏名	所属	鈴木 美夢奈	苅宿 千穂	鈴木 朋佳	金田 文恵	勝敗	順位
1	鈴木 美夢奈	金谷卓球クラブ		3-0		3-0	2-0	1
2	苅宿 千穂	富久山卓球クラブ	0-3			3-0	1-1	2
3	鈴木 朋佳	平野卓球スポ少					-	棄権
4	金田 文恵	赤井Jr卓球クラブ	0-3	3-0			0-3	3

### 9 リーグ

#### 2 8 コート

	氏名	所属	木村 有亜	千葉 珠音	大内 姫愛	齋藤 レイラ	勝敗	順位
1	木村 有亜	平野卓球スポ少		3-2	2-3	3-0	2-1	2
2	千葉 珠音	郡山第一卓球クラブ	2-3		3-0	3-0	2-1	1
3	大内 姫愛	本宮卓球クラブ	3-2	0-3		3-0	2-1	3
4	齋藤 レイラ	勿来卓球クラブ	0-3	0-3	0-3		0-3	4

試合順序4人リーグ

①1-4 ②2-3 ③1-3 ④2-4 ⑤3-4 ⑥1-2

## ホープス女子決勝トーナメント（ベスト4 全国大会出場）

1 - 1	熊田 朋華	個人		喬橋 史佳	しらさかクラブ	3 - 1	
2 - 2	小磯 陽菜乃	中島クラブ		田子 千夏	みやたクラブ	5 - 2	
3 - 2	玉坂 陽和	平野卓球スポ少		A	苺宿 千穂	富久山卓球クラブ	8 - 2
9 - 1	千葉 珠音	郡山第一卓球クラブ		C	兼谷 彩音	本宮卓球クラブ	6 - 1
8 - 1	鈴木 美夢奈	金谷卓球クラブ		B	國分 綾乃	T・C赤井沢	7 - 1
5 - 1	原 夢璃	本宮卓球クラブ		D	木村 有亜	平野卓球スポ少	9 - 2
7 - 2	緑川 綾音	中島クラブ		桑原 みずき	T・C赤井沢	4 - 2	
6 - 2	鈴木 千尋	みやたクラブ		山口 佳央子	郡山ふれあい	1 - 2	
4 - 1	伊藤 今日香	富久山卓球クラブ		高橋 美悠	富久山卓球クラブ	2 - 1	

A～Dの敗者は第5・6代決へ

※(ペンの選手がベスト8に入った場合は決定戦行わない)

### 第5・6代表決定戦

A	鈴木 美夢奈	金谷卓球クラブ	ア	
B	伊藤 今日香	富久山卓球クラブ	イ	
C	兼谷 彩音	本宮卓球クラブ		
D	國分 綾乃	T・C赤井沢		

ア・イの敗者は第7代決へ

### 第7代表決定戦

ア	鈴木 美夢奈	金谷卓球クラブ	
イ	國分 綾乃	T・C赤井沢	

