

東北選抜代表決定戦

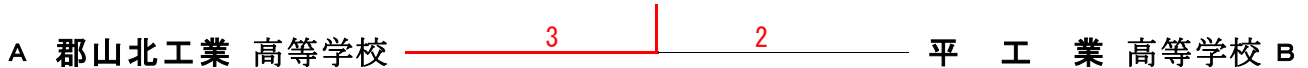

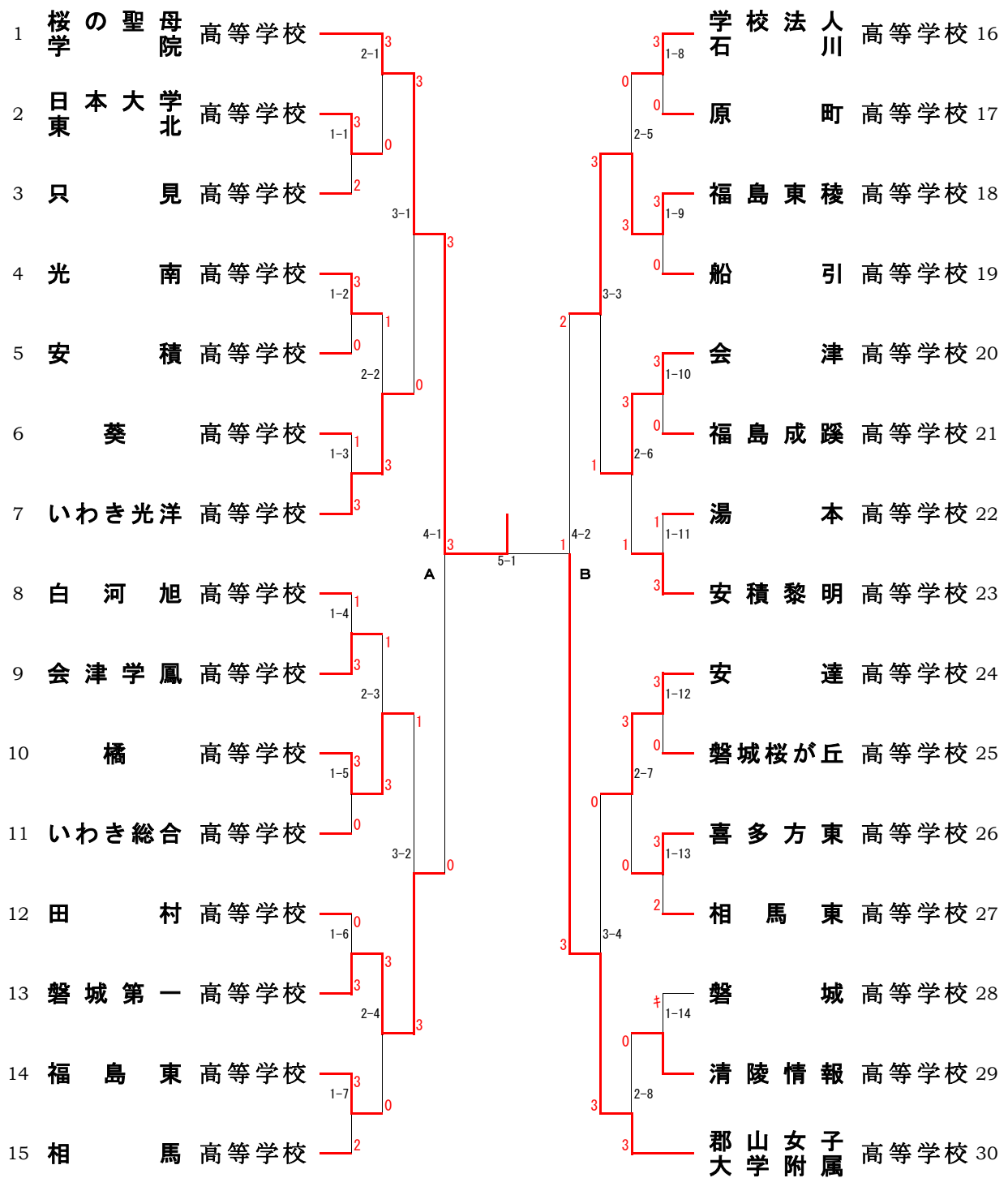

代表決定戦

A 磐城第一高等学校 1 vs 3 福島東稜高等学校 B

平成29年度 第56回 福島県高等学校新人体育大会卓球競技 男子ダブルス

順位	選手名	学年	所属校	対戦相手	対戦相手学年	対戦相手所属校	スコア
1	小池 龍成	2年	[福島東稜]	川温 倭音	2年	[平工業]	34
2	古高 葉梧	1年	[清陵情報]	大友 也蓮	2年	[学校法人石川]	35
3	本濱 多野	2年	[郡山]	二階堂 輝暉	2年	[福島東]	36
4	鈴木 木沼	2年	[湯本]	猪口 大晟	2年	[安積黎明]	37
5	五馬 嵐学	1年	[南会津]	長谷川 正和	2年	[会津工業]	38
6	竹下 岡部	2年	[相馬]	阿久津 一司	2年	[相馬]	39
7	吾妻 悦成	2年	[尚志]	久野 龍之介	2年	[磐城]	40
8	宮本 凌和	2年	[会津]	松本 夢源	1年	[福島東稜]	41
9	齋藤 翔太	1年	[白河]	星場 佳明	2年	[南会津]	42
10	山廻 晃雅	2年	[平工業]	吉田 裕哉	1年	[学校法人石川]	43
11	瓶茂 和真	2年	[福島西]	高武 太一	2年	[郡山北業]	44
12	橋渡 本敦	1年	[あさか]	永井 佑汰	2年	[勿来工業]	45
13	速水 公優	1年	[清陵情報]	酒井 拓海	2年	[福島西]	46
14	市川 緒人	2年	[いわき]	栗城 大輔	2年	[帝京安積]	47
15	清水 真門	2年	[郡山北業]	兼佐 健太	2年	[清陵情報]	48
16	丹治 拓海	2年	[橘]	菅原 佳吾	1年	[相馬]	49
17	菅家 拓哉	2年	[川口]	大久保 孝迅	2年	[福島]	50
18	赤田 津斗	1年	[福島高専]	五十嵐 秋一	2年	[南会津]	51
19	藤須 弘大	2年	[白河旭]	渡根 邊本	2年	[郡山北業]	52
20	佐藤 藤一	2年	[福島東稜]	岡部 竜馬	1年	[学校法人石川]	53
21	佐藤 海聖	1年	[相馬東]	柴郡 拓実	2年	[いわき]	54
22	金澤 勝太	2年	[郡山北業]	太田 直駿	2年	[安積]	55
23	本郷 雄大	1年	[勿来工業]	佐藤 樹汰	2年	[福島工業]	56
24	白岩 遼太郎	2年	[会津学鳳]	島橋 斗音	1年	[須賀川]	57
25	吉田 博貴	1年	[学校法人石川]	田中 宏武	2年	[猪苗代]	58
26	柏原 大季	2年	[安積]	清野 地瑠	2年	[磐城]	59
27	星川 冬悟	2年	[会津工業]	高橋 斗海	2年	[相馬東]	60
28	山科 海翔	2年	[福島東]	佐藤 優多	1年	[福島東]	61
29	鈴木 凉	2年	[清陵情報]	岩遠 久惟	2年	[帝京安積]	62
30	飯土 真真	2年	[小高産業]	柴目 竜太郎	1年	[只見]	63
31	佐藤 秀怜	1年	[磐城]	大渡 拓海	2年	[いわき]	64
32	塚田 友樹	2年	[福島]	内藤 敦人	2年	[福島商業]	65
33	加藤 大晟	1年	[帝京安積]	酒井 陸地	2年	[学校法人石川]	66

平成29年度 第56回 福島県高等学校新人体育大会卓球競技 女子ダブルス

1	續高橋	千智帆	2年	[桜学の聖母院]	3	國分	陽菜	1年	[郡山女子大属]	28
2	佐藤	仁美	1年	[白河]	3	加藤	藤美	1年	[磐城農業]	29
3	橋本	茉那	2年	[郡山女子大属]	1	武原	藤も	2年	[本宮]	30
4	遠藤	万由子	2年	[若松商業]	1	大平	竹夢	2年	[南会津]	31
5	佐藤	華穂	2年	[いわき]	3	阿部	部欲	2年	[磐城が城丘]	32
6	杉山	愛佳	2年	[相馬]	2	平岡	栗莉	1年	[清陵情報]	33
7	御代	珠華	2年	[郡山商業]	3	小林	林愛	2年	[相馬東]	34
8	佐藤	珠璃	1年	[学校法人]	3	山口	口美	2年	[安積黎明]	35
9	高野	麻耶	2年	[福島東稜]	1	岩本	本彩	2年	[会津学鳳]	36
10	鈴木	茉那	1年	[磐城第一]	3	加藤	藤梨	2年	[福島成蹊]	37
11	横田	遥香	2年	[安達]	3	滝田	田美	1年	[須賀川]	38
12	齋藤	奈月	2年	[郡山東]	0	鈴木	木菜	2年	[福島高専]	39
13	高橋	由佳	2年	[会津]	0	菅野	野ひ	2年	[橋]	40
14	高橋	海里	1年	[郡山女子大属]	3	小宮	野志	2年	[磐城第一]	41
15	菅野	あかり	2年	[橋]	3	渡邊	邊詩	2年	[尚志]	42
16	原山	彩夏	2年	[喜多方東]	2	板倉	倉萌	2年	[福島東稜]	43
17	金石	あいか	2年	[磐城第一]	3	永沼	沼弥	1年	[学校法人]	44
18	菊地	優里	2年	[相馬]	0	佐藤	藤美	2年	[喜多方東]	45
19	小野	貴子	2年	[白河]	1	小菅	菅聖	2年	[桜学の聖母院]	46
20	篠田	郁佳	2年	[福島東]	3	小岩	岩栄	2年	[原町]	47
21	虹川	佳那	2年	[磐城]	2	中三	三館	2年	[湯本]	48
22	安瀬	陽菜	1年	[田村]	3	遠藤	藤楓	1年	[郡山女子大属]	49
23	渡部	朱音	2年	[会津学鳳]	2	大深	深竹	2年	[光南]	50
24	島田	莉緒	2年	[相馬東]	3	菊地	地優	2年	[只見]	51
25	鈴木	容佳	2年	[学校法人]	0	高橋	橋乃	2年	[船引]	52
26	根本	杏里	1年	[いわき]	3	高橋	橋沙	2年	[桜学の聖母院]	53
27	井上	歩香	2年	[福島東稜]	3					

1	岩永宜久	2年 [帝京安積]	3	佐藤光	1年 [帝京安積]	38
2	後藤優	2年 [聖光学院]	0	安西夏樹	1年 [会津学鳳]	39
3	伊関要	1年 [平工業]	3	佐藤希	2年 [新地]	40
4	大友稜也	2年 [学校法人石川]	3	出雲大貴	1年 [湯本]	41
5	中島悠翔	2年 [原町]	1	瓶子和真	2年 [福島西]	42
6	阿部直翔	2年 [会津学鳳]	0	古川叶梧	1年 [清陵情報]	43
7	猪狩蓮	2年 [いわき星ヶ丘]	3	佐藤真仁	2年 [聖光学院]	44
8	清水田真人	2年 [郡山北業]	3	緑川斐士	1年 [日大東北]	45
9	佐藤敦	2年 [福島商業]	1	長谷川正直	2年 [会津工業]	46
10	鈴木颯斗	1年 [福島西]	1	佐藤一巴	2年 [福島東稜]	47
11	藤松弘貴	2年 [白河旭]	0	米田悠真	1年 [清陵情報]	48
12	橋本敦弘	1年 [あさか成]	3	石川大輝	2年 [安積]	49
13	佐藤祐斗	2年 [喜多方]	0	赤津陽斗	1年 [福島高専]	50
14	山廻辺晃生	2年 [平工業]	3	高橋海羽	2年 [相馬東]	51
15	高橋幸暉	1年 [橘]	3	佐藤瑠樹	2年 [福島工業]	52
16	石井都貴	2年 [日大東北]	1	柴田待斗	2年 [平工業]	53
17	渡部和也	1年 [会津]	1	鈴木来夢	2年 [若松商業]	54
18	松浦拓真	1年 [清陵情報]	3	古内陸	2年 [郡山北業]	55
19	佐藤海聖	1年 [相馬東]	0	阿久津太一	2年 [相馬]	56
20	斎藤駿	1年 [福島東稜]	3	宗像涼太	1年 [清陵情報]	57
21	湯田朋弥	2年 [若松商業]	0	塩田礼文	1年 [帝京安積]	58
22	八木田海斗	2年 [郡山北業]	3	丹治拓海	2年 [橘]	59
23	渡部飛翔	1年 [勿来工業]	1	田中宏武	2年 [猪苗代]	60
24	長倉蓮	1年 [学校法人石川]	3	根本文瑠	1年 [磐城]	61
25	加藤侑	1年 [福島]	1	齋藤僚	2年 [川口]	62
26	郡司優介	1年 [いわき総合]	3	柏原大輝	2年 [安積]	63
27	三瓶泰輝	1年 [相馬]	0	寺島迅風	2年 [福島]	64
28	吾妻悦樹	2年 [尚志]	3	吉田博貴	1年 [学校法人石川]	65
29	宗像慎之介	2年 [安積]	2	永井佑汰	2年 [勿来工業]	66
30	大木建人	2年 [福島工業]	3	根本樹	2年 [郡山北業]	67
31	遠藤雅幸	1年 [石川]	1	仙波貴浩	1年 [葵]	68
32	星冬斗	2年 [会津工業]	3	佐藤秀成	1年 [磐城]	69
33	遠藤彪真	2年 [小高産業]	2	高瀬歩夢	1年 [清陵情報]	70
34	桑机友翔	1年 [福島高専]	3	目黒滉季	1年 [小高産業]	71
35	角田陽和	1年 [学校法人石川]	1	本多啓悟	2年 [郡山]	72
36	山科海翔	2年 [福島東]	3	伊藤悠里	1年 [福島東稜]	73
37	加藤大晟	1年 [帝京安積]	3			

岩永宜久
帝京安積

74	遠藤 玲 惟	2年 [帝京安積]	3		栗城 大 輔	2年 [帝京安積]	111
75	高橋 昭 登	1年 [聖光学院]	3	0	吉田 光一郎	2年 [埼工業]	112
76	五十嵐 寛	1年 [ザベリオ学園]	1		大内 亮 太	2年 [学法福島]	113
77	面川 朝 陽	1年 [湯本]	0	0	清水 雅 貴	1年 [平工業]	114
78	岡部 裕 哉	2年 [白河旭]	3		国分 将 太	2年 [ふたば未来]	115
79	卜部 将 史	1年 [相馬]	0		本郷 雄 大	1年 [勿来工業]	116
80	瀬戸 太 一郎	2年 [橘]	3	3	酒井 拓 海	2年 [福島西]	117
81	渡辺 颯 汰	1年 [あさか成]	3	1	小泉 慶 門	2年 [郡山北業]	118
82	大竹 拓 海	2年 [いわき光洋]	1		湯田 浩 貴	1年 [会津学鳳]	119
83	古川 温 音	2年 [平工業]	1		横田 哲 志	1年 [安積]	120
84	菅野 恵	1年 [相馬東]	0	3	兼子 健 太	2年 [清陵情報]	121
85	塚田 友 樹	2年 [福島]	3		高橋 優 磨	1年 [福島東稜]	122
86	渡邊 太 陽	2年 [郡山北業]	3	3	星 佳 明	2年 [南会津]	123
87	宇佐見 彩 斗	1年 [清陵情報]	0		飯土井 真 行	2年 [小高産業術]	124
88	佐藤 心	1年 [清陵情報]	1		鈴木 亨	2年 [清陵情報]	125
89	白岩 侑	2年 [会津学鳳]	3	2	菊地 健 太	2年 [遠野]	126
90	後藤 健 太	1年 [日大東北]	0	2	菅野 達 也	2年 [聖光学院]	127
91	田子 千 晃	1年 [福島高专]	3	3	塩田 竜 大	2年 [安積黎明]	128
92	船山 健 人	2年 [学法福島]	1		柴田 竜 二	1年 [只見]	129
93	吉田 真 輝	1年 [帝京安積]	3		清野 大 地	2年 [磐城]	130
94	茂木 大 知	1年 [福島西]	3	0	佐藤 優 多	1年 [福島東]	131
95	緑川 翔 大	2年 [学校法人石川]	1		但野 悟 司	2年 [相馬]	132
96	渡部 志 音	2年 [喜多方桐桜]	0	3	根本 創 史	2年 [安積]	133
97	緑川 倭	2年 [平工業]	3		鈴木 太 陽	1年 [勿来工業]	134
98	坂本 隆 光	2年 [相馬東]	0		角田 大 地	1年 [学校法人石川]	135
99	佐藤 聖 真	2年 [若松商業]	3	0	大久保 孝 太	2年 [福島]	136
100	芦 和 哉	2年 [郡山東]	3	3	星 遼太郎	2年 [会津学鳳]	137
101	鈴木 藍	2年 [福島東]	0		金澤 勝 太	2年 [郡山北業]	138
102	景山 航 希	2年 [郡山北業]	3		齋藤 大 翔	1年 [日大東北]	139
103	白渡 柊 吾	2年 [勿来工業]	0	3	池田 朋 裕	2年 [福島工業]	140
104	酒井 陸	2年 [学校法人石川]	3	1	竹岡 諒	2年 [相馬]	141
105	酒井 達 也	1年 [福島工業]	0		吉田 裕 哉	1年 [学校法人石川]	142
106	木村 佑	2年 [磐城]	3	2	速水 優	1年 [清陵情報]	143
107	菅原 佳 吾	1年 [相馬]	0	0	松川 悟 士	2年 [会津工業]	144
108	秋山 郁 人	1年 [安積]	3		荒川 真 優	1年 [昌平]	145
109	湯田 裕 也	2年 [田島]	0	0	箭内 琢 人	1年 [湖南]	146
110	松本 夢 源	1年 [福島東稜]	3		小池 龍 成	2年 [福島東稜]	147

小池 龍 成
福島東稜

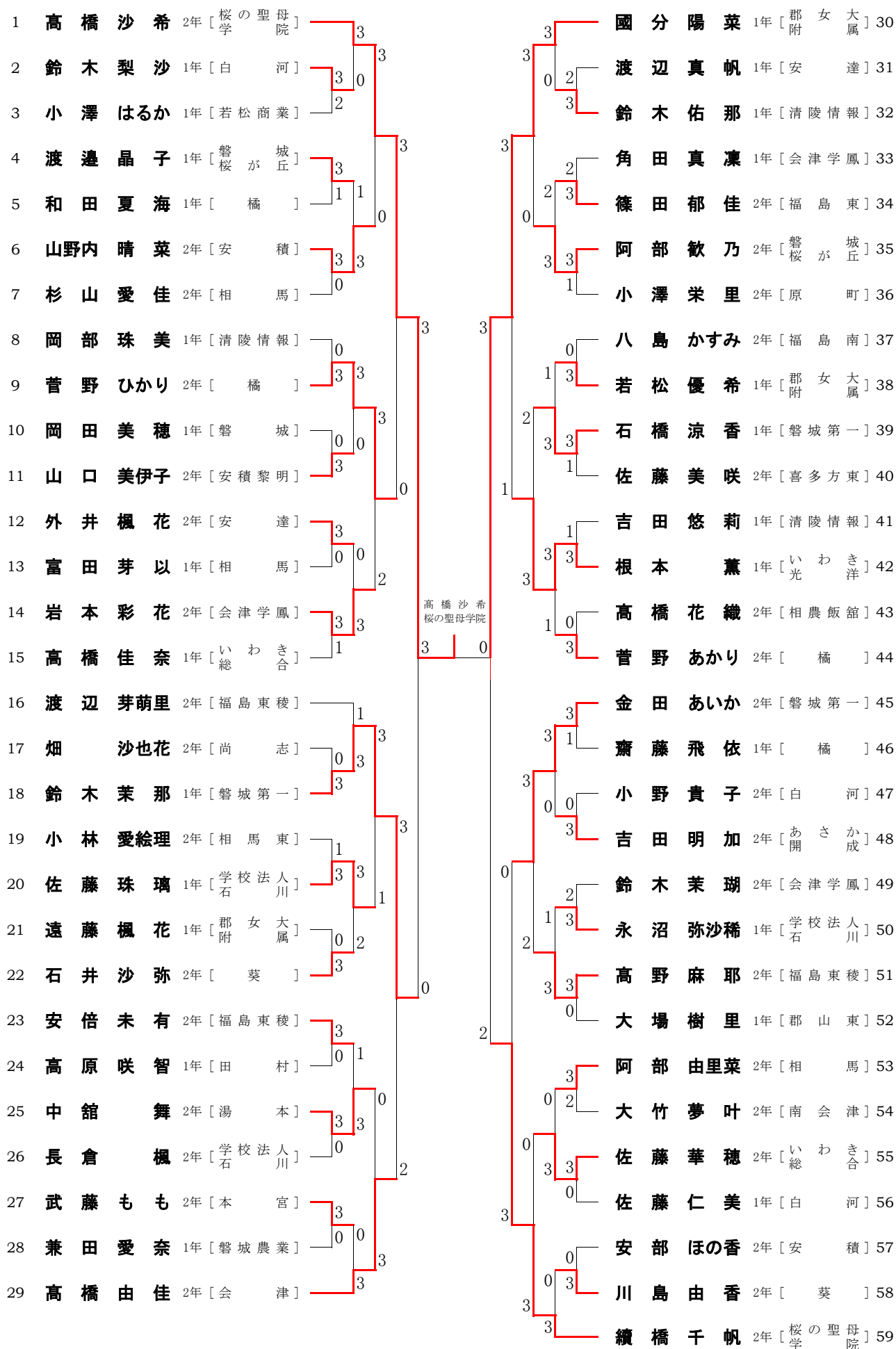

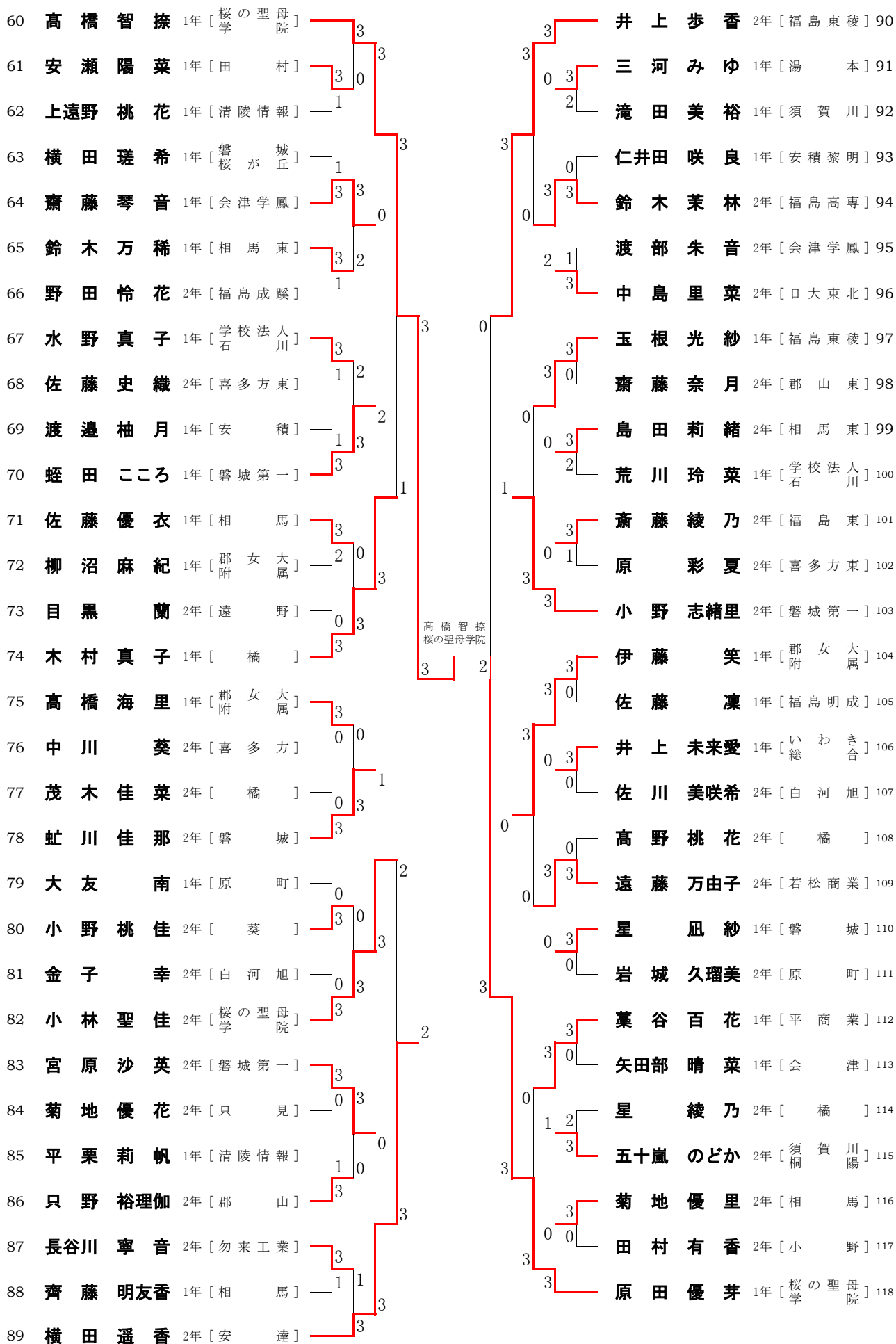

男子シングルス 決勝戦

I 岩永 宜久 [帝京安積] $\frac{0}{8-1}$ 小池 龍成 [福島東稜] II

女子シングルス 決勝戦

I 高橋 沙希 [桜の聖母学院] $\frac{1}{7-1}$ 高橋 智捺 [桜の聖母学院] II

平成29年度福島県高等学校新人体育大会
 平成29年11月17日～11月20日
 平成30年度東北卓球選手権大会女子シングルス一次予選出場者決定戦

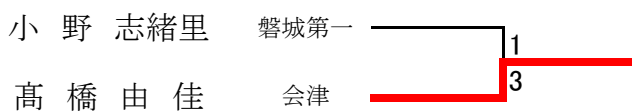
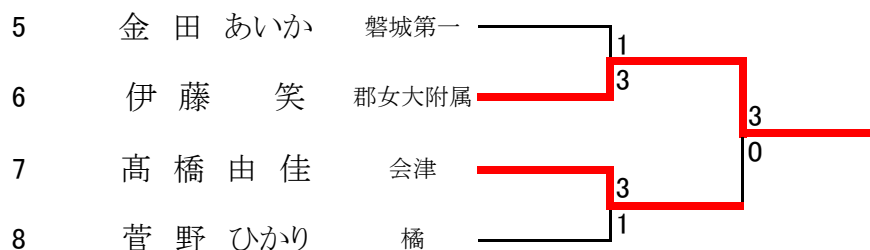
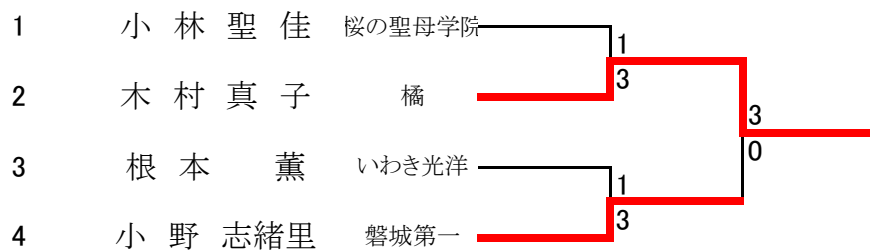

平成29年度第45回全国高等学校選抜卓球大会女子シングルス出場者決定戦

